

# **МС-300Ф**

## Руководство по эксплуатации

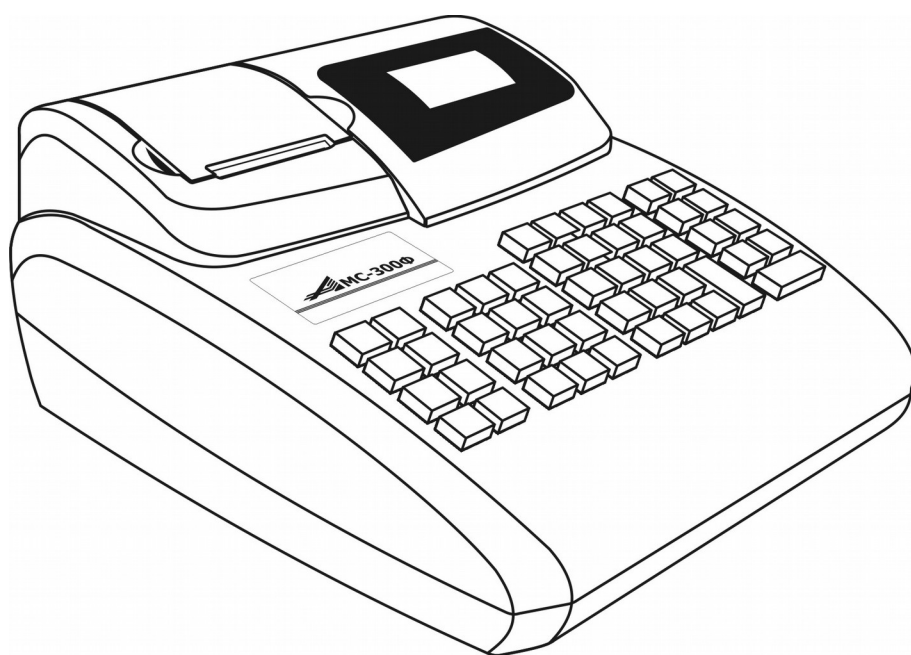

# Содержание

Список сокращений.....	4
Введение.....	6
Общие положения.....	6
Состав ККТ и технические данные.....	8
Назначение разъемов ККТ.....	9
Клавиатура.....	10
Пользователи.....	16
Индикатор оператора.....	18
Индикатор покупателя.....	19
Порядок ввода данных.....	20
Подготовка к эксплуатации.....	22
Начало работы.....	25
Регистрация кассовых расчетов.....	27
Открытие смены.....	28
Внесение наличных.....	29
Снятие наличных.....	30
Оформление кассовых чеков.....	31
Общие сведения.....	33
Внесение предметов расчета в чековый буфер.....	34
Удаление предмета расчета из чекового буфера.....	36
Назначение скидки или наценки.....	37
Смена способа расчета.....	38
Переход в режим подитога.....	39
Выбор вида оплаты по чеку.....	39
Расчет сдачи покупателю.....	40
Ввод абонентского номера или адреса электронной почты.....	42
Смена системы налогообложения.....	43
Смена типа кассовой операции.....	44
Краткая инструкция.....	45
Кассовый чек прихода.....	46
Кассовый чек возврата прихода.....	47
Кассовый чек расхода.....	48
Кассовый чек возврата расхода.....	49
Кассовый чек коррекции.....	50
Чеки платежных агентов.....	51
Бланки строгой отчетности.....	52
Автоматические устройства для расчетов.....	53
Работа в системе ЕГАИС.....	54
Закрытие смены и вывод отчета.....	58
Вывод отчетов.....	60
Ведомость показаний.....	60
Доступ к отчетам из ФН.....	62
Отчет о регистрации/перерегистрациях.....	63

Отчет о текущем состоянии расчетов.....	63
Отчет о фискальном документе по номеру ФД.....	64
Дежурный режим ККТ.....	67
Работа с калькулятором.....	67
Программирование и настройки ККТ.....	70
Встроенные настройки.....	70
Коррекция даты и времени.....	71
Настройка сети.....	72
Настройка параметров ККТ.....	73
Настройка печати.....	73
Настройка параметров для режима ФР.....	74
Настройка параметров для режима Online.....	75
Внешние настройки.....	76
ОФД.....	77
ЕГАИС.....	78
Сеть.....	80
ККТ.....	83
Пользователи.....	85
Налоговые ставки.....	88
Приложения.....	92
Подключение ККТ к техническим средствам ОФД.....	92
Подключение технических средств контролирующих налоговых органов.....	93
Подключение сканеров штрихового кода.....	94
Управляющие символы печати.....	95
Коды ошибок.....	96
Некритические ошибки.....	96
Критические ошибки.....	97
Ошибки фискального накопителя.....	98
Замена ФН.....	100
Установка модуля WiFi.....	103
Замена платы блока управления.....	104
Протокол обмена с весами.....	105

## Список сокращений

### **ККТ — контрольно-кассовая техника.**

Контрольно-кассовая техника - электронные вычислительные ККТ, иные компьютерные устройства и их комплексы, обеспечивающие запись и хранение фискальных данных в фискальных накопителях, формирующие фискальные документы, обеспечивающие передачу фискальных документов в налоговые органы через оператора фискальных данных и печать фискальных документов на бумажных носителях в соответствии с правилами, установленными законодательством Российской Федерации о применении контрольно-кассовой техники.

Сведения о внесенных в реестр ККТ опубликованы на сайте ФНС.

### **ФН — фискальный накопитель.**

Фискальный накопитель - шифровальное (криптографическое) средство защиты фискальных данных в опломбированном корпусе, содержащее ключи фискального признака, обеспечивающее возможность формирования фискального признака, обеспечивающее запись фискальных данных в некорректируемом виде (с фискальным признаком), их энергонезависимое долговременное хранение, формирование и проверку фискальных признаков, расшифровывание и аутентификацию фискальных документов, подтверждающих факт получения оператором фискальных данных фискального документа, переданного контрольно-кассовой техникой, направляемых в контрольно-кассовую технику оператором фискальных данных, а также обеспечивающее возможность шифрования фискальных данных в целях обеспечения конфиденциальности информации, передаваемой оператору фискальных данных.

Сведения о внесенных в реестр ФН опубликованы на сайте ФНС.

### **ОФД — оператор фискальных данных.**

Организация, созданная в соответствии с законодательством Российской Федерации, находящаяся на территории Российской Федерации, получившая в соответствии с законодательством Российской Федерации о применении контрольно-кассовой техники разрешение на обработку фискальных данных.

Сведения о внесенных в реестр ОФД опубликованы на сайте ФНС.

**Принятые наименования и обозначения основных функциональных устройств ККТ:**

БК - блок клавиатуры

БИ - блок индикации

БУ- блок управления

БП - блок питания

ККТ — контрольно-кассовая техника

НИ — налоговый инспектор

ТПУ - термопечатающее устройство

ТПГ - термопечатающая головка

ФД — фискальный документ

ФН — фискальный накопитель

ФПД — фискальный признак документа

ЭМ - электромагнит

ЯК - ящик кассовый

# Введение

Настоящее руководство по эксплуатации содержит сведения об устройстве, принципе действия электронной контрольно-кассовой техники «АМС-300Ф» (в дальнейшем - ККТ), необходимые для обеспечения полного использования ее технических возможностей, правильной эксплуатации и технического обслуживания.

Техническое обслуживание ККТ может производиться подготовленными специалистами, с использованием документации для данной модели ККТ.

## Общие положения

Контрольно-кассовая техника АМС-300Ф соответствует требованиям Федерального закона № 54-ФЗ «О применении контрольно-кассовой техники при осуществлении наличных денежных расчетов и (или) расчетов с использованием электронных средств платежа» в редакции от 03.07.2016 №290-ФЗ и внесена в реестр контрольно-кассовой техники.

Для целей выполнения требованиям ФЗ внутри корпуса ККТ устанавливается фискальный накопитель, а программно-аппаратная реализация ККТ обеспечивает при подключении к сети «Интернет» передачу сформированных фискальным накопителем данных в ОФД.

Обеспечивается печать фискальных документов а также двухмерного штрихового QR кода, содержащего в необходимом виде реквизиты проверки кассового чека.

ККТ предназначена для автоматизации учета, контроля и первичной обработки информации кассовых операций и регистрации ее на бумажной ленте.

ККТ может применяться в любой торгующей организации для автономного использования или для использования в компьютерных системах учета, а так же для использования в сфере услуг.

ККТ может быть зарегистрирована для следующих систем налогообложения — ОСНО, ЕНВД, УСН (доход), УСН (доход минус расход), ЕНСХ, патент.

ККТ регистрирует проводимые через нее суммы, подсчитывает стоимость товара по стоимости его единицы и количеству, подсчитывает суммарную стоимость покупок и величину сдачи покупателю.

ККТ имеет возможность работы с персональным компьютером и дополнительными устройствами расширения.

ККТ предназначена для эксплуатации при:

- температуре окружающего воздуха от 0 до 45 град. С;
- относительной влажности от 40 до 80 % при температуре 30°C;
- атмосферном давлении от 84 до 107 КПа (от 630 до 800 мм рт.ст.)

Питание ККТ осуществляется напряжением от 150 до 242В переменного тока частотой от 48 до 60Гц (NES-25-12).



**ККТ подключается в электросеть вилкой с заземляющим контактом.**

**Если изменения напряжения питания превышают указанные пределы необходимо устанавливать стабилизатор напряжения.**

**Регистрацию и перерегистрацию необходимо производить при питании ККТ от источника бесперебойного питания, в противном случае при пропадании питания может потребоваться еще одна замена ФН.**

## Состав ККТ и технические данные

Общий вид ККТ приведен на рисунках.

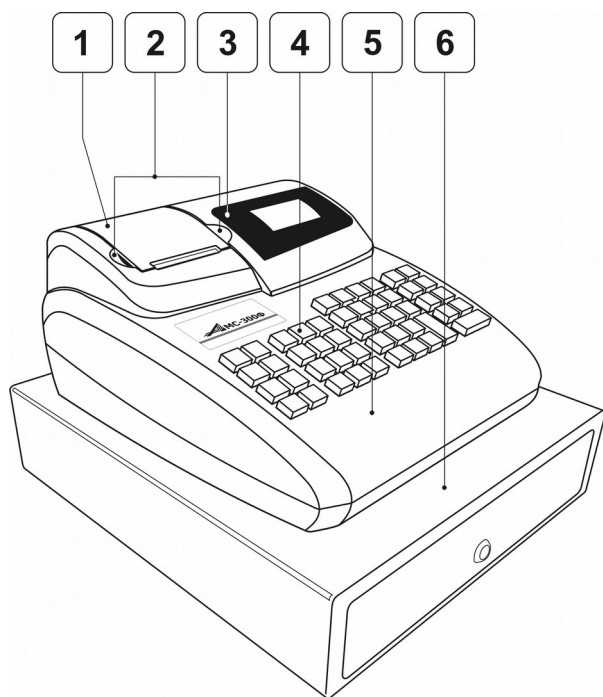

1 — крышка ТПУ;

2 — углубления для открытия крышки ТПУ;

3 - индикатор оператора;

4 - клавиатура;

5 - кожух электронной части;

6 - ящик кассовый.

7- выключатель питания;

8 — индикатор покупателя.

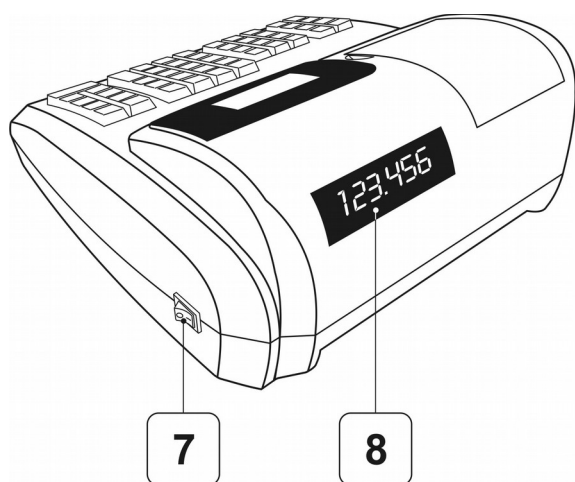

ККТ включается переводом выключателя 7, расположенного на правой боковой панели, в положение «I».

Технические данные приведены в паспорте ККТ АМС-300Ф.



## Назначение разъемов ККТ

На рисунке приведены интерфейсные разъемы ККТ.

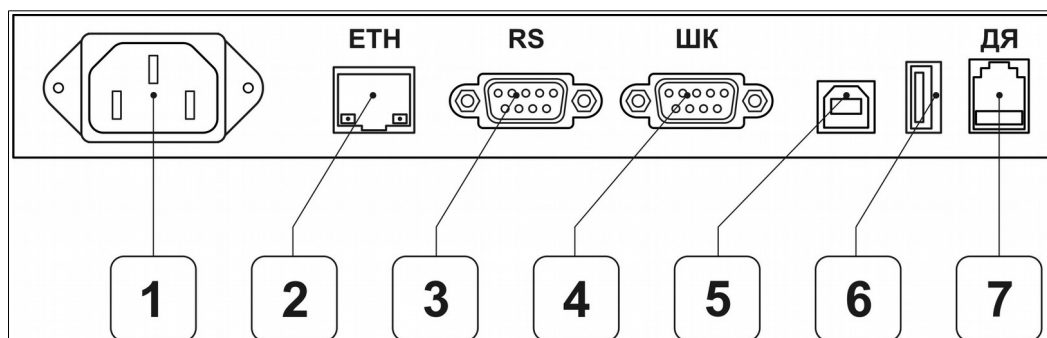

Назначение разъемов:

1. Разъем для подачи напряжения питания.
2. Подключение к сети Ethernet.
3. Подключение весов с интерфейсом RS-232C.
4. Подключение сканера штриховых кодов с интерфейсом RS-232C.
5. Подключение ККТ к компьютеру как съемного диска.
6. Подключение USB сканера.
7. Подключение денежного ящика.

## Клавиатура

Ввод данных и команд в ККТ осуществляется с клавиатуры. Внешний вид клавиатуры представлен на рисунке.

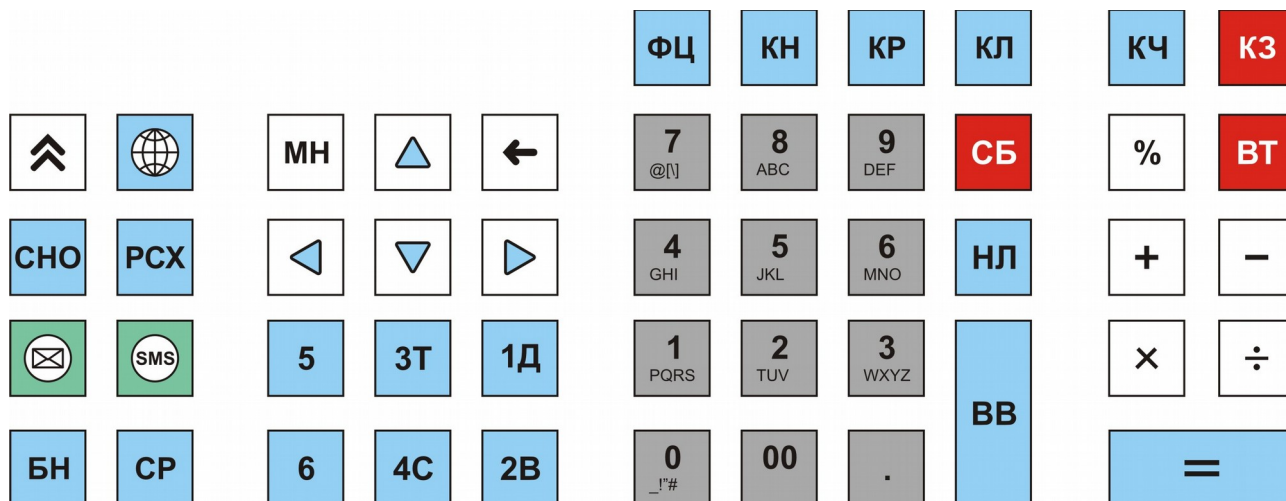

Клавиши на клавиатуре по функциональному назначению делятся на три группы: цифровые, секционные и функциональные.

Цифровые клавиши «0», «00», «.», «1», «2», «3», «4», «5», «6», «7», «8», «9» предназначены для ввода с клавиатуры цифровых данных, а также символьной информации.

### Цифровые

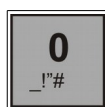

Ввод цифры «0», символов:

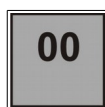
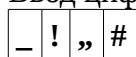

Ввод двух цифр «00»

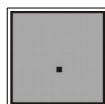

Ввод разделителя для копеек, дробных значений



Ввод цифры «1», символов:

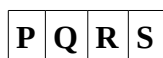



Ввод цифры «2», символов:

T U V

Ш Щ Ъ Ы

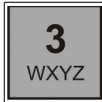

Ввод цифры «3», символов:

W X Y Z

Ь Э Ю Я



Ввод цифры «4», символов:

G H I

И Й К Л

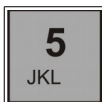

Ввод цифры «5», символов:

J K L

М Н О П



Ввод цифры «6», символов:

M N O

Р С Т У

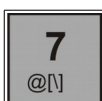

Ввод цифры «7», символов:

@ [ \ ]

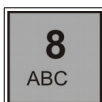

Ввод цифры «8», символов:

A B C

А Б В Г



Ввод цифры «9», символов:

D E F

Д Е Ж З

### Секционные



1 отдел (налоговая ставка)



2 отдел (налоговая ставка)



3 отдел (налоговая ставка)

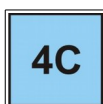

4 отдел (налоговая ставка)



5 и 7 отделы (налоговые ставки). Для ввода отдела номер 5 нажать клавишу дважды.

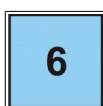

6 и 8 отделы (налоговые ставки). Для ввода отдела номер 8 нажать клавишу дважды.

### Функциональные



прогон бумажного носителя информации (ленты)



вход в режим ввода кода товаров/услуг



в некоторых операциях используется как контрольная клавиша, быстрый вход в меню сетевых настроек

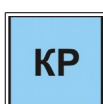

вызов меню коррекции



вход в режим калькулятора

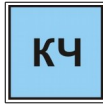

переход ККТ в дежурный режим («Часы»)



Вызов режима отчетов



сброс ошибочно введенных данных



ввод размера наличности для определения сдачи, внесение суммы в кассу, изъятие суммы из кассы



ввод данных, вывод чека, вывод чека квитанции состояния



Выбор режима чека возврата (прихода, расхода)



операция сложения

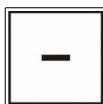

операция вычитания

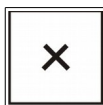

операция умножения, выбор набора символов, скидка, запрос данных с весов

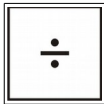

операция деления, выбор набора символов, скидка



операция вычисления процента

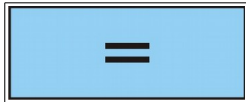

получение итоговой суммы (переход в режим подитога), получение результатов арифметических операций



Вызов меню



Удаление позиции слева в редактируемом поле

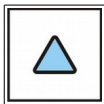

Переход вверх по меню, перемещение курсора вверх

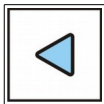

Перевод курсора влево

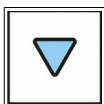

Переход по меню вниз, перемещение курсора вниз



Перевод курсора вправо



Вывод на индикатор кассира сетевых настроек



Ввод электронного адреса для отправки чека



Ввод абонентского номера для отправки чека



Выбор признака расчета «Расход»



Оформление безналичного (электронными средствами) платежа



Выбор способа расчета

Индикация вводимых данных, результатов вычислений, режимов работы и состояния ККТ осуществляется на индикаторах кассира и покупателя.

**ККТ может работать в следующих основных режимах:**

- режим кассовых расчетов (режим «Касса»);
- режим снятия кассовых отчетов;
- режим отчета о закрытии смены;
- режим настройки (коррекции) и программирования;
- режим доступа к ФН.

## Пользователи

В ККТ предусмотрены три уровня прав пользователей – кассиры, администраторы-кассиры и технический администратор.



По умолчанию в ККТ запрограммирован один пользователь — технический администратор. Порядок добавления необходимого количества пользователей со статусами кассир и администратор-кассир описано в разделе «Программирование и настройки ККТ. Внешние настройки. Пользователи».

Каждой группе пользователей предоставлены различные права при работе на ККТ, которые сведены в таблицу.

Пользователь	Режим				
	1	2	3	4	5
Кассир*	+			+	
Администратор-кассир	+	+	+	+	
Технический администратор**	+	+	+	+	+

1- режим кассовых расчетов

2- режим снятия кассовых отчетов

3- режим отчета о закрытии смены

4- режим настройки и программирования

5- режим доступа к ФН

\* - кассиру доступен ограниченный перечень изменения настроек, а именно изменение своего пароля, настройка параметров термопечати, оперативное переключение сети между Ethernet и WiFi.

\*\* - в том случае, если на ККТ работает единственный пользователь, права технического администратора достаточны для выполнения всех функций с ККТ и нет необходимости добавления новых пользователей.

Набор прав определяется к какой группе относится пользователь и определяется при вводе пароля. Пароль представляет собой комбинацию символов и цифр, не более 32 знаков. Для более простого ввода пароля рекомендуется создавать и хранить пароль из цифр. При



старте работы ККТ, на индикаторе оператора выводится список для выбора пользователя, слева в колонке указывается их статус:

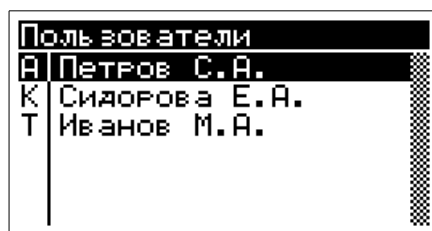

Возможные статусы пользователей в ККТ:

**A** — Администратор-кассир;

**K** — Кассир;

**T** — Технический администратор.

Программирование пользователей и их настроек описано в разделе «Программирование и настройки ККТ. Внешние настройки. Пользователи».

При работе на ККТ в том или ином режиме, в том случае если у пользователя недостаточно прав для выполнения какой либо операции, например при попытке снять отчеты из ФН пользователем с правами «Кассир» или Администратор — кассир» будет выведено сообщение:

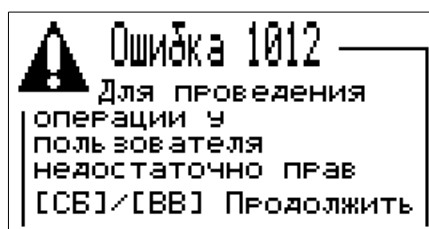

## Индикатор оператора

Индикатор оператора представляет собой графический дисплей на который в процессе работы выводится различная информация. Пояснения о выводимой информации на индикатор оператора приведены в соответствующих разделах данного руководства.

В режиме оформления кассовых расчетов, на индикатор оператора выводится примерно следующая информация:

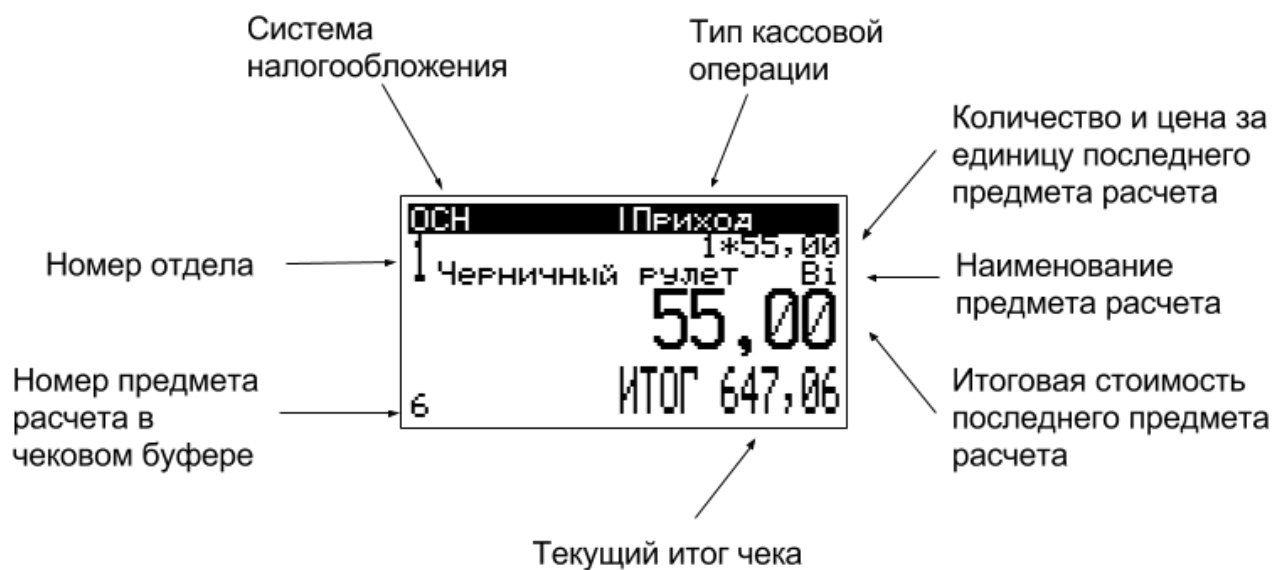

## Индикатор покупателя

Индикатор покупателя представляет собой цифровой шестиразрядный семисегментный индикатор, на который выводится информация для покупателя о стоимости покупки, итоговая величина и сумма сдачи. Выводимая информация содержит данные в рублях и копейках, которые отделяются десятичной точкой.

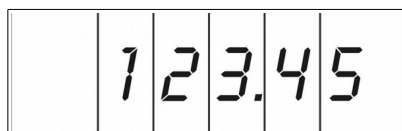

В том случае, если значения сумм превышают 9999 рублей, на индикаторе покупателя выводятся суммы без копеек:

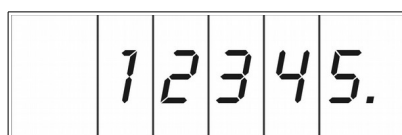

при значениях сумм более миллиона, на индикаторе покупателя суммы не отображаются, выводится символ:

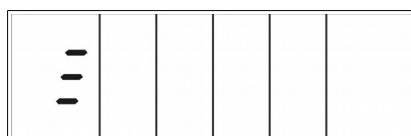

## Порядок ввода данных

По умолчанию при появлении редактируемого поля ввода, оператору предлагается ввод цифровых значений, в верхнем углу поля ввода выводится соответствующая надпись надпись «Num». В правом углу поля последовательно выводятся значения положение курсора в редактируемом поле и общее число введенных символов.



Для смены формата ввода данных используются клавиши «x» или «:», они позволяют листать возможные форматы ввода:

**eng** — ввод латинских букв в нижнем регистре;

**ENG**— ввод латинских букв в верхнем регистре;

**рус**— ввод кириллицы в нижнем регистре;

**РУС**— ввод кириллицы в верхнем регистре.

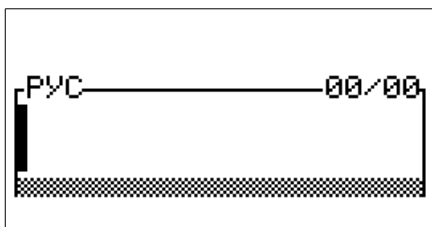
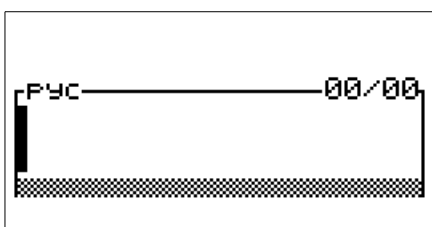
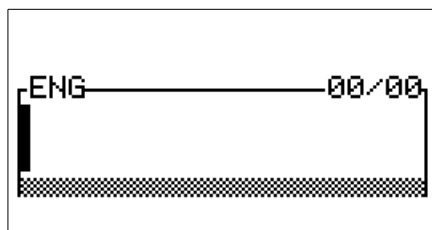
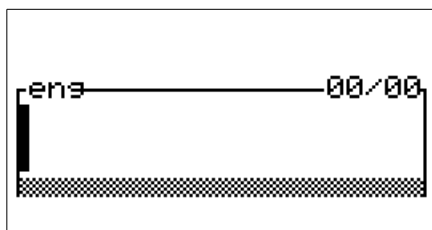

При выборе соответствующего формата, на индикаторе будет выводиться соответствующая надпись.

Для ввода символов и цифр используются цифровые клавиши. Соответствие символов цифровым клавишам указано в разделе «Клавиатура».

Для редактирования введенных значений в поле ввода используются клавиши:



- перемещение курсора влево;



- перемещение курсора вправо;



- удаление символа слева от курсора;



- сброс введенной информации;



- подтверждение и ввод набранной информации.

## Подготовка к эксплуатации

До начала применения ККТ для осуществления расчетов, ККТ должна быть зарегистрирована в налоговых органах. Порядок регистрации ККТ приведен в документе «АМС-300Ф. Руководство по регистрации».

В процессе осуществления расчетов, ККТ должна иметь возможность осуществлять передачу фискальных документов через сеть Интернет оператору фискальных данных, в противном случае по истечении 30-ти календарных дней ФН заблокирует возможность проведения расчетов на ККТ.

Проверить наличие неотправленных документов в ОФД, а также их количество и дату первого переданного документа можно в печатной форме отчета о закрытии смены.

### Подготовка к работе

Перед началом работы кассир обязан:

- а) произвести внешний осмотр ККТ, проверить состояние сетевого шнура и вилки, удалить пыль с поверхности ККТ мягкой кистью или обтирочной ветошью, удалить кистью или пылесосом скопления бумажной пыли из печатающего механизма;
- б) вставить вилку питания ККТ в розетку электросети и включить ККТ выключателем питания . ККТ перейдет в состояние описанное в п.4.1.
- в) установить, при необходимости, термобумагу, для чего:
  - открыть верхнюю крышку ТПУ одновременно потянув крышку через обе выемки в корпусе;
  - положить подготовленный новый рулон в предназначенный для него лоток так, чтобы свободный конец бумаги выходил на 3...5 см в сторону клавиатуры;

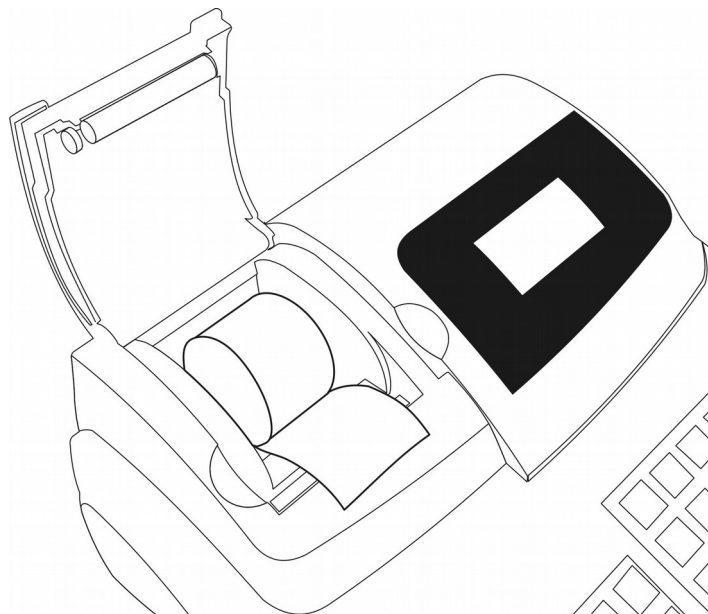

- закрыть крышку ТПУ, убедиться что крышка плотно вошла в корпус ККТ, отсутствуют зазоры и перекосы:
- нажать несколько раз клавишу транспорта ленты, проверяя при этом отсутствие возможных перекосов при ее движении. Оторвать излишек бумаги о край зубчатого ножа.



**Не допускается работа на ТПУ с неплотно прижатой крышкой ТПУ или при отсутствии бумажной ленты.**

**Возможен выход из строя термопечатающей головки!**

Необходимо следить за тем, чтобы на бумажной ленте не образовывались складки, морщины, надрывы и другие механические повреждения;

- г) проверить работу замка денежного ящика от ключа кассира.

## **Порядок работы**

К работе на ККТ допускаются кассиры, прошедшие подготовку по специальной программе и методике. Кассиры должны иметь первую квалификационную группу по электробезопасности.

При возникновении неисправности в ККТ кассир должен прекратить работу, отсоединить ККТ от электросети и вызвать электромеханика.

В рабочем состоянии ККТ не должна подвергаться воздействию прямых солнечных лучей и размещаться вблизи нагревательных приборов. Не допускается класть на ККТ посторонние предметы.



**Запрещается употреблять растворители для удаления пыли и грязи с корпуса ККТ и лакокрасочных покрытий.**



## Начало работы

Подключить ККТ к электросети. Перевести переключатель «Сеть» в положение «I». Производится приведение всех элементов схемы в исходное состояние и проводится автоматическое тестирование.

На индикаторе оператора выводится:



При нормальном завершении автоматического тестирования, на индикаторе оператора выводится список зарегистрированных на ККТ пользователей:

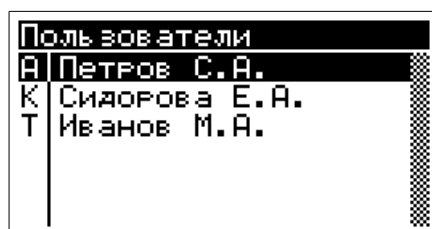

С помощью клавиш перемещения курсора необходимо выбрать требуемого пользователя, и нажать клавишу «ВВ». ККТ перейдет в режим ввода пароля соответствующего пользователя. На индикаторе оператора отобразится:

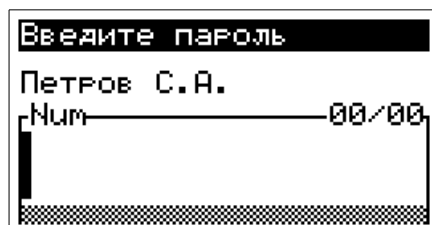

Необходимо ввести пароль пользователя и нажать клавишу «ВВ». Если у выбранного пользователя отсутствует пароль, то при его выборе из списка ввод пароля запрашиваться не будет. Ввод данных пароля осуществляется согласно описанию в разделе данного руководства в главе «Порядок ввода данных».

После ввода пароля необходимо нажать клавишу «ВВ». При этом производится сравнение введенной информации с информацией, записанной в памяти ККТ. При несовпадении информации выдается звуковой сигнал и разрешается повторный ввод кода блокировки после нажатия клавиши «СБ».

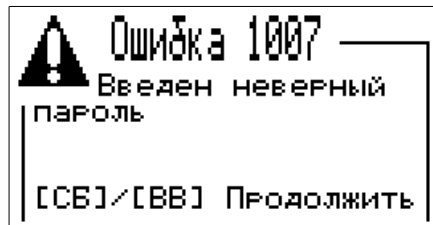

Если пароль совпал, индикатор «КЗ» гаснет и на цифровом индикаторе высвечивается примерно следующая информация:

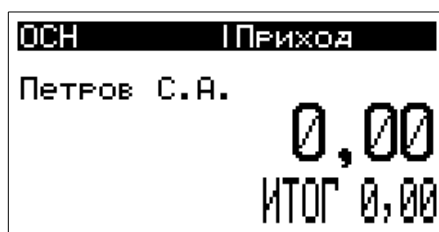

Данное состояние индикатора оператора соответствует режиму ККТ «Касса».



Указанное состояние индикатора является исходным при начале всех режимов. ККТ находится в режиме «Касса» и готова к работе.

## Регистрация кассовых расчетов

В данном разделе описаны процедуры оформления кассовых операций, таких как открытие смены, приход, возврат прихода, расход, возврат расхода, внесение и снятие наличных.

На рисунке приведен типовой чек ККТ с пояснениями печатаемых реквизитов.

**МС-300Ф**

КАССОВЫЙ ЧЕК  
ПРИХОД

28.04.17 16:45  
ЧЕК 0001 СМЕНА 0017  
ООО "Березка"  
ИНН 4029023738  
248003 г.Калуга Ленина 101  
МЕСТО РАСЧЕТОВ  
ТЦ "Куб" павильон 1

Рулет черничный "Солнышко"  
1 x 35.00  
НДС 18/118 5.34  
1 35.00

Ежедневник Scotch Plaid  
1 x 212.00  
НДС 18/118 32.34  
2 212.00

ИТОГ 247.00  
ПОЛУЧЕНО 1000.00  
СДАЧА 753.00

КАССИР Иванов М.А.  
СУММА НДС 18/118 37.68  
НАЛИЧНЫМИ 247.00  
САЙТ ФНС www.nalog.ru  
ЭЛ. АДР. ПОКУПАТЕЛЯ info@vtsoft.ru  
РН ККТ 0102030041065236  
СНО ОСН  
ФН 99990789000005296  
ФД 79  
ФП 237121006

СПАСИБО ЗА ПОКУПКУ!

Заголовок чека

Тип расчета

Дата и время

Номер чека и смены

Наименование пользователя

ИНН пользователя, адрес

Место расчетов

Наименование предмета расчета

Количество, цена (с учетом скидки надбавки)

Налоговая ставка и сумма налога

Номер покупки, стоимость предмета расчета

Наименование следующего предмета расчета

Количество, цена (с учетом скидки надбавки)

Налоговая ставка и сумма налога

Номер покупки, стоимость предмета расчета

Итог по чеку

Внесенные наличные покупателем

Величина сдачи покупателю

Кассир

Сумма НДС по указанной ставке

Итоговая сумма по типу расчета

Сайт налогового органа

Телефон или электронный адрес покупателя

Регистрационный номер ККТ

Система налогообложения

Номер фискального накопителя

Номер фискального документа

Значение признака фискального документа

Программируемый текст окончания чека

QR код для обеспечения проверки с использованием программного обеспечения, правила получения которого размещаются на сайте ФНС России.

## Открытие смены

Для открытия смены в ККТ необходимо выбрать в меню пункт отчеты, а затем пункт «Открытие смены».

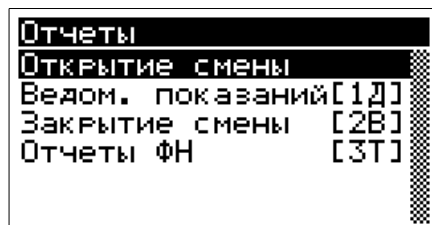

Кроме того вызов вывода отчета об открытии смены возможен короткой комбинацией клавиш - последовательное нажатие клавиш «КЗ» и «ВВ».

Будет открыта смена, на ТПУ выведется отчет об открытии смены.



Отчет об открытии смены

Кроме того, при закрытой смене и попытке оформления кассовых расчетов, на индикатор оператора выводится сообщение:

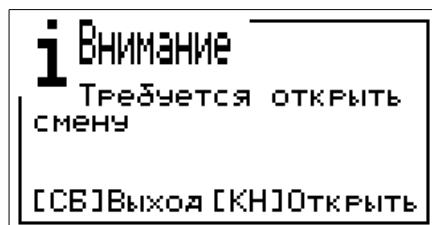

В данном случае, оператор может открыть смену нажав клавишу «КН».

В том случае, если смена открыта, при попытке открыть смену будет выведено сообщение об ошибке:

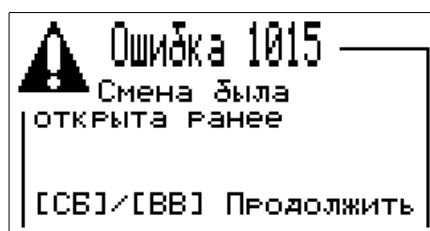

Для возврата в режим «Касса» необходимо воспользоваться клавишей «СБ».

## Внесение наличных

Внесение наличных сумм в кассу возможно при открытой смене. Для внесения суммы необходимо в исходном состоянии ККТ при открытой смене нажать клавишу «НЛ», на индикаторе оператора выводится сообщение:

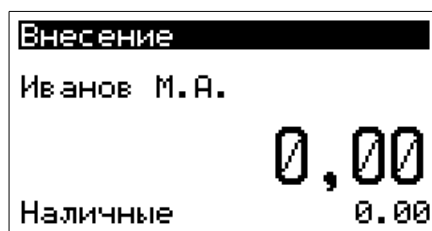

В нижней строке индикатора отображается текущая сумма наличности в ККТ.

С помощью цифровых клавиш набрать вносимую сумму. На цифровом индикаторе отображается введенное число. Сброс ошибочных данных производится нажатием клавиши «СБ».

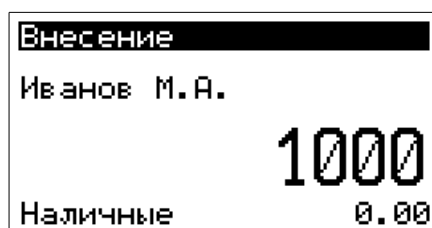

Нажать клавишу «ВВ». На ТПУ выдается квитанция в соответствии с образцом, приведенным на рисунке:



Квитанция внесения наличных

По окончании вывода квитанции ККТ переходит в исходное состояние.  
При необходимости, операцию можно повторить.

## Снятие наличных

Для снятия необходимой суммы из кассы необходимо в исходном состоянии кассы при открытой смене последовательно нажать клавиши «НЛ» и «-», на цифровом индикаторе высвечивается:

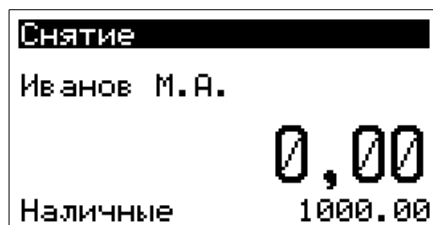

С помощью цифровых клавиш набрать сумму, изымаемую из кассы. На цифровом индикаторе отображается вводимое число. Сброс ошибочных данных производится нажатием клавиши «СБ».

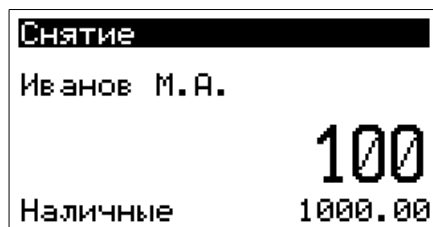

В нижней строке индикатора отображается текущая сумма наличности в ККТ.  
Если необходимо снять всю наличность в ККТ, необходимо нажать клавишу «=», текущая сумма наличности автоматически будет подставлена в строку ввода снимаемой наличности.

Нажать клавишу «ВВ». На ТПУ выведется квитанция в соответствии с образцом, приведенным на рисунке.



Квитанция снятия наличных

По окончании вывода квитанции ККТ переходит в исходное состояние.

При попытке снятия суммы больше размера суммы наличных в кассе, раздается звуковой сигнал, на индикаторе оператора отображается:

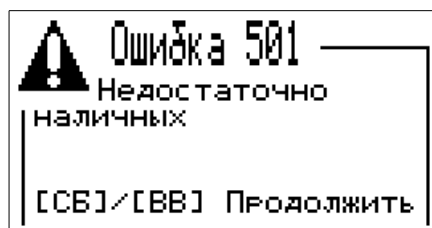

При необходимости, операцию можно повторить.

## Оформление кассовых чеков

Оформление кассовых чеков производится в режиме кассовых расчетов (режим «Касса»). Данный режим является основным режимом работы ККТ. В нем осуществляется: ввод цены с клавиатуры, ввод кода товара/услуги из базы товаров/услуг, ввод товара по коду/штриховому коду, подсчет частных и итоговых сумм, вычисление сдачи покупателю, печать чеков и отчетных документов, возврат товара.

Исходное состояние индикатора оператора в режиме «Касса»:

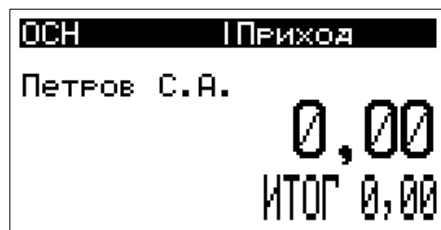

Если в ККТ закрыта смена, то при попытке внесения данных в чековый буфер будет выведено сообщение:

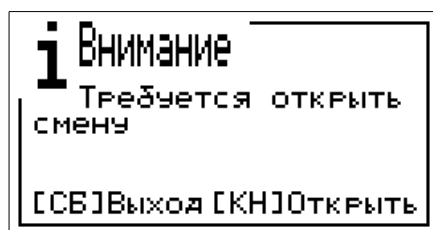

Для открытия смены необходимо нажать клавишу «КН». Для возврата в режим «Касса» - необходимо нажать клавишу «СБ».

Если с момента открытия смены на ККТ прошло более 24 часов, оформление кассовых чеков будет заблокировано, при попытке внесения данных в чековый буфер на индикатор оператора будет выведено сообщение:

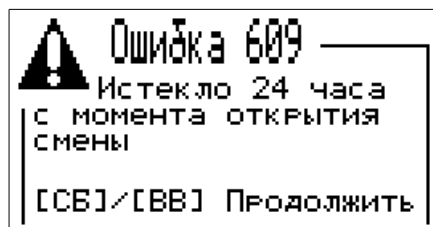

Необходимо выполнить процедуру закрытия предыдущей смены и открыть новую смену.



## Общие сведения

Процесс оформления кассовых расчетов состоит из внесения предметов расчета в чековый буфер, переход в режим подитога и вывода чека на печать.

Ввод данных предмета расчета осуществляется с клавиатуры ККТ. Дополнительно есть возможность подключения сканера штрихового кода для автоматизации процесса выбора товара/услуги из базы ККТ. Кроме того, товар из базы может быть выбран по номенклатурному коду, или по штриховому коду вводом его значения на клавиатуре. Для этого необходимо нажать клавишу «ФЦ», ввести код и нажать клавишу «ВВ»:



Сброс ошибочных введенных данных производится нажатием клавиши «СБ».

В том случае, если база товаров на ККТ была обновлена, то при первом обращении по коду или штриховому коду происходит индексация базы товаров, на индикатор последовательно выводится поясняющая информация:

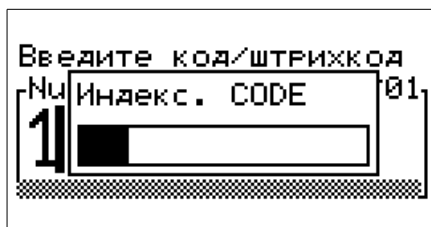
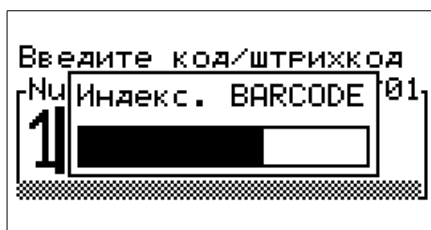

После завершения индексации, запрошенный товар по коду или штриховому коду будет занесен в чековый буфер:

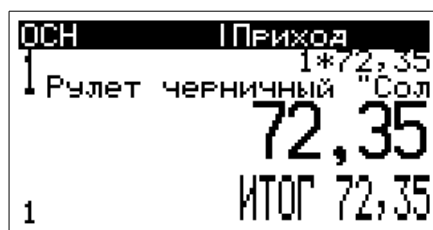

## Внесение предметов расчета в чековый буфер

Внесение предметов расчета осуществляется из внутренней базы товаров с помощью кода, штрихового кода, или вручную (без наименования).

В процессе набора предметов расчета в чековый буфер, на индикаторе оператора будет отображаться примерно следующая информация:



Ввод в ККТ стоимости товаров вручную осуществляется нажатием цифровых клавиш, начиная со старшего разряда. На цифровом индикаторе высвечивается стоимость товара. Если необходимо ввести величину цены в формате РУБ. КОП, необходимо РУБ. от КОП. разделить нажатием клавиши «.».

При ручном вводе стоимости предметов расчета, в том случае если на ККТ разрешена работа с отделами, до или после ввода стоимости предмета расчета необходимо ввести номер отдела. Для ввода номера отдела предназначены выделенные клавиши, описание приведено в данном руководстве в разделе «Клавиатура».

Набор предметов расчета в чековый буфер осуществляется последовательным набором предметов расчета по номенклатурному или штриховому коду, и/или если разрешен ввод свободных сумм (без наименования товара, услуги) ввод предмета расчета

осуществляется цифровыми клавишами с последующим нажатием клавиши «ВВ».



Всего в один чек можно внести до 100 предметов расчета. При попытке ввода большего числа, раздается звуковой сигнал и ККТ перейдет в режим подитога, на цифровом индикаторе высвечивается итоговая сумма для оплаты.

Возможен повтор ранее введенного предмета расчета в чековый буфер однократным нажатием клавиши «ВВ».

При выборе товара/услуги из базы в том случае если стоимость данного товара/услуги установлена в нулевое значение - дополнительно необходимо ввести отдел (если отделы разрешены) и стоимость товара/услуги. Таким образом, если отсутствует необходимость ведения товарного учета в разрезе цен — база товаров (услуг) может быть сформирована однократно и не изменяться в процессе работы с ККТ.

При оформлении кассовых расчетов возможно использование операции умножения. Для этого с помощью цифровых клавиш набрать значение множителя, нажать клавишу умножения и далее ввести код/штриховый код товара и нажать клавишу «ВВ» для занесения покупки с умножением в чековый буфер. При использовании сканера для считывания штрихового кода, клавишу «ВВ» нажимать не надо, товар добавится в чековый буфер автоматически.

При проведении операции умножения первым параметром может быть либо цена товара, либо количество, либо вес товара.



При вводе веса товара допускается 3 знака после разделительной запятой. При этом вес товара должен быть первым параметром.

При работе со штриховым или номенклатурным кодом первый множитель обязательно должен быть либо количеством, либо весом товара.

ЯК открывается при проведении всех кассовых расчетов.



При необходимости открыть ЯК без проведения каких-либо кассовых операций, достаточно находясь в режиме «Касса» нажать клавишу «ВВ». Необходимо помнить, что при открытии ЯК механический ключ должен быть повернут против часовой стрелке.

При подключении к ККТ весов, возможно получение веса в качестве множителя как для свободных сумм, так и для предметов расчета вводимых по коду (штриховому коду).

Для получения веса, первой операцией необходимо нажать клавишу умножения. В зависимости от того подключены к ККТ весы или нет, на индикаторе оператора отобразится:

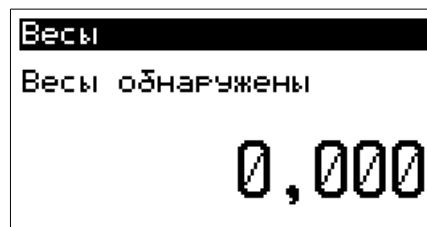
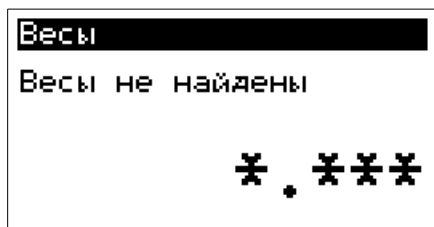

Далее необходимо расположить на весах требуемый товар, дождаться что бы вес был принят:

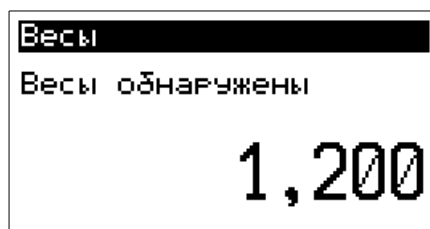

Для свободных сумм далее необходимо нажать клавишу «ВВ» и далее ввести стоимость и номер отдела. Для ввода по коду нажать «ФЦ» и ввести код товара, или считать сканером штриховой код.

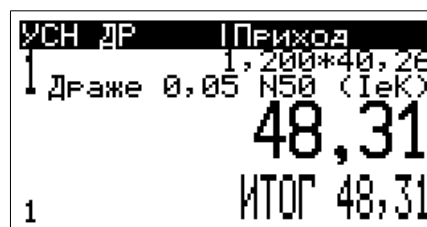

## Удаление предмета расчета из чекового буфера

В том случае, если необходимо удалить предмет расчета из чекового буфера, необходимо находясь в режиме набора чекового буфера нажать клавишу перемещения курсора вверх или вниз. На индикаторе оператора отобразится список последних позиций предметов расчета в чековом буфере:

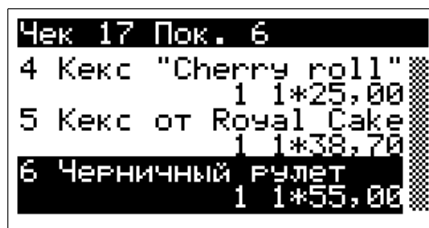

В верхней части индикатора отображается номер чека и количество внесенных предметов расчета в чековый буфер (покупок).

Используя клавиши курсора, необходимо выбрать нужную позицию и нажать клавишу:



На индикатор оператора выведется сообщение:

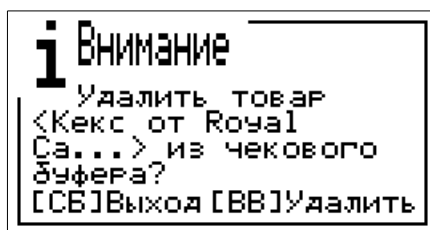

Для удаления предмета расчета необходимо нажать клавишу «ВВ». Предмет расчета будет удален из чекового буфера, ККТ вернется в режим отображения списка предметов расчета в чековом буфере.

Для возврата в режим набора чекового буфера необходимо нажать клавишу «СБ».

## Назначение скидки или наценки

Для назначения скидки/наценки на чек, в процессе набора чекового буфера необходимо нажать клавишу «-» (скидка), или «+» (наценка), на индикаторе оператора выведется соответственно:

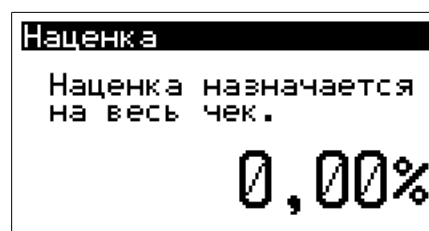
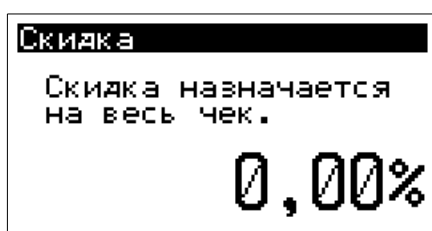

С помощью цифровой клавиатуры необходимо ввести значение скидки или наценки и нажать «ВВ». Значение скидки или наценки с поясняющей надписью выводится в левом верхнем углу индикатора оператора под видом системы налогообложения, в данном примере скидка «Ск 5%»:

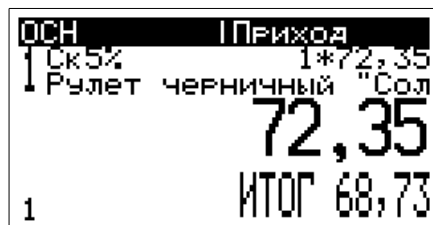

## Смена способа расчета

По умолчанию способ расчета установлен в значение «Полный расчет».

Если необходимо для позиции товара (услуги) в чековом буфере указать способ расчета, то в процессе набора данного предмета расчета, до нажатия клавиши «ВВ» необходимо нажать клавишу «СР», клавишами курсора выбрать из предлагаемого списка необходимый способ расчета:

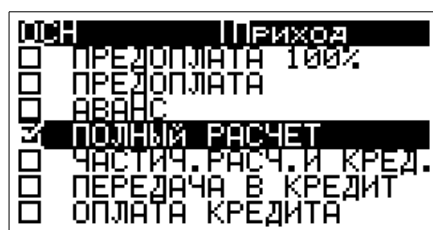

Способ расчета передается в составе предмета расчета в ОФД, в кассовом чеке не печатается.

При выборе способа расчета отличного от полного расчета, его значение отображается в верхней части индикатора оператора, например если выбран способ расчета «Предоплата»:

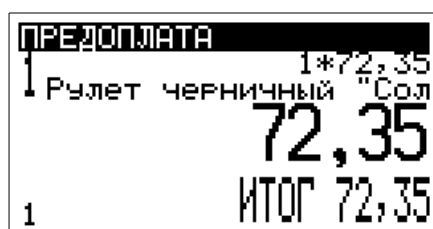

## Переход в режим подитога

В данном режиме осуществляется завершение оформления кассового чека, выбирается способ оплаты, при необходимости рассчитывается сдача покупателю, вводится абонентский номер или адрес электронной почты.

После внесения всех необходимых предметов расчета в чековый буфер, необходимо нажать клавишу «=», ККТ переходит в режим подитога, на индикаторе оператора отображается примерно следующая информация:



ОСН	Приход
НАЛ	72,35
ЭЛ	0,00
ИТОГ	72,35

Для возврата и продолжения набора чекового буфера необходимо достаточно начать набор нового предмета расчета в чековый буфер по коду, штриховому коду или вручную.

## Выбор вида оплаты по чеку

По умолчанию при переходе в режим подитога предлагается оплата наличными по итоговой сумме. Если в данном состоянии нажать клавишу «ВВ», будет выведен кассовый чек, с оплатой наличными и без расчета сдачи покупателю.

На индикатор оператора выведется сообщение:

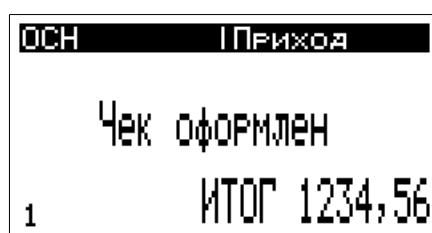

ОСН	Приход
Чек оформлен	
ИТОГ	1234,56

Всего в режиме подитога можно выбрать до пяти видов внесения сумм оплаты по чеку:

**НАЛ** — наличными;

**ЭЛ** — электронными (безналичный расчет);

**АВАНС** — предоплатой (зачетом аванса и (или) предыдущих платежей);

**КРЕДИТ** - постоплатой (в кредит);

**ОБМЕН** — встречным предоставлением.

Перемещение по видам сумм осуществляется клавишами курсора вверх и вниз. Перенесение полной суммы итога по чеку в соответствующий вид оплаты — клавиша «=».

В состоянии подитога, при нажатии клавиши «БН» происходит автоматический расчет электронными (безналичный расчет).

Возможно сочетание сумм видов оплат, в данном случае в каждый тип необходимо цифровыми клавишами ввести значение по данному виду оплаты, не нажимая клавишу «ВВ» клавишами курсора перемещаться к следующему необходимому полю и вводу значений.

По завершению ввода значений во все требуемые поля — нажать клавишу «ВВ» будет оформлен кассовый чек с требуемыми видами оплат.

В том случае, если введенные значения будут меньше или больше итога кассового чека, на индикаторе оператора выведется соответствующее сообщение:

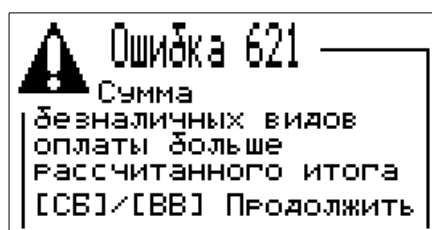
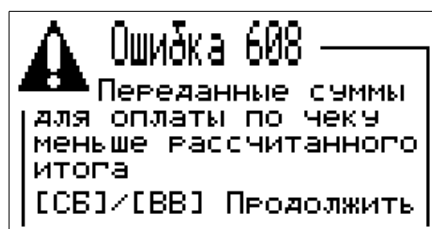

Необходимо нажать клавишу «ВВ» и откорректировать введенные значения.

Сумма превышающая итог по чеку допустима для поля наличные (НАЛ), для расчета сдачи покупателю.

## Расчет сдачи покупателю

Для расчета сдачи покупателю, необходимо из состояния подитога:



ОСН	Приход
НАЛ	1234,56
ЭЛ	0,00
1	ИТОГ 1234,56

Нажать клавишу «НЛ»:

ОСН	Приход
НАЛ	0,00
ЭЛ	0,00
1	ИТОГ 1234,56

Цифровыми клавишами ввести сумму наличных полученных от покупателя, например 2000 рублей:

ОСН	Приход
НАЛ	2000
ЭЛ	0,00
1	ИТОГ 1234,56

Если необходима коррекция неверно введенных данных — нажать клавишу «СБ», и набрать значение заново. По завершению ввода, нажать клавишу «ВВ». Выведется кассовый чек с расчетом сдачи, на индикаторе оператора отобразится:

ОСН	Приход
НАЛ	2000,00
ЭЛ	0,00
1	СДАЧА 765,44

По завершению вывода чека, на индикаторе выведется сообщение:

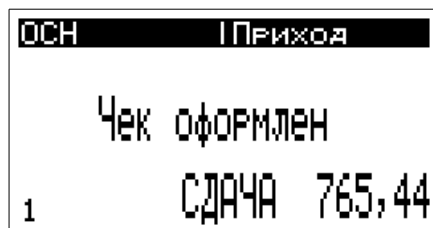

В том случае если необходимо отменить набранный чековый буфер необходимо два раза нажать на клавишу «СБ», будет произведен сброс чекового буфера, на индикаторе оператора отобразится исходное состояние:

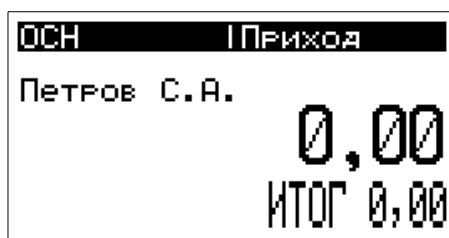

## Ввод абонентского номера или адреса электронной почты

Необходимо учитывать, что для передачи электронной копии чека покупателю (клиенту) возможность оказания данных услуг должна присутствовать у оператора ОФД, и пользователь ККТ имеет возможность ими воспользоваться.

Ввод абонентского номера (номера телефона) или адреса электронной почты покупателя (клиента) производится из состояния подитога ККТ (после завершения набора чекового буфера и нажатия клавиши «=>»):



Для ввода абонентского номера (номера телефона) необходимо нажать клавишу



На индикаторе оператора выведется форма для ввода абонентского номера:

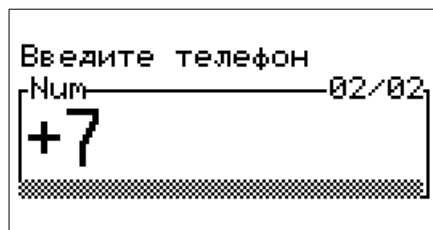

Используя цифровые клавиши необходимо ввести десять цифр абонентского номера и нажать клавишу «ВВ», абонентский номер будет внесен в чековый буфер для последующей отправки в ОФД, ККТ вернется в состояние подитога, далее необходимо вывести на печать кассовый чек, например нажатием клавиши «ВВ», копия электронного чека будет отправлена на указанный абонентский номер.

При необходимости отменить ввод абонентского номера — необходимо на этапе его ввода дважды нажать клавишу «СБ», ККТ вернется в режим подитога.

**Для ввода адреса электронной почты**, из состояния подитога нажать клавишу



На индикаторе оператора выведется форма для ввода адреса электронной почты:



Необходимо ввести адрес электронной почты и нажать клавишу «ВВ», адрес будет внесен в чековый буфер для последующей отправки в ОФД, ККТ вернется в состояние подитога.

Порядок ввода символьных данных описан в данном руководстве в разделе «Порядок ввода данных».

Далее необходимо вывести на печать кассовый чек, например нажатием клавиши «ВВ», копия электронного чека будет отправлена на указанный адрес электронной почты.

При необходимости отменить ввод адреса электронной почты — необходимо на этапе его ввода дважды нажать клавишу «СБ», ККТ вернется в режим подитога.

## **Смена системы налогообложения**

Для оперативной смены системы налогообложения в процессе работы необходимо использовать клавишу «СНО». На индикатор оператора будет выведен список зарегистрированных для данной ККТ систем налогообложения, например если зарегистрированы все системы налогообложения:

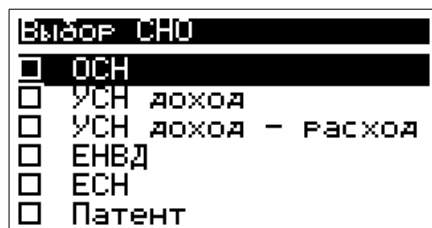

Используя клавиши перемещения курсора вверх или вниз, выбрать требуемое значение и нажать клавишу «ВВ». Например, если выбрать систему налогообложения «ЕНВД» и нажать клавишу «ВВ», индикатор оператора примет вид:

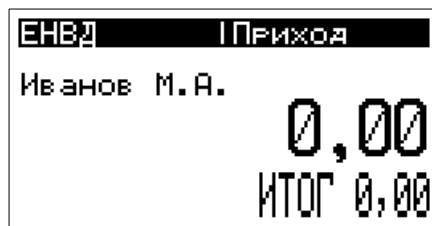

## Смена типа кассовой операции

Для оперативной смены типа кассовой операции необходимо использовать клавиши «РСХ» и «ВТ». Клавиша «РСХ» переключает тип кассовой операции с «Приход» на «Расход» и обратно, клавиша «ВТ» переключает тип кассовой операции на возврат и обратно, для текущей операции «Приход» или «Расход». Порядок выбора клавишами «РСХ» и «ВТ» необходимого типа кассовой операции не важен. Выбранный тип кассовой операции отображается в правом верхнем углу индикатора оператора, и принимает одно из четырех возможных значения:

**Приход** — операция «ПРИХОД»;

**В.прихода** — операция «ВОЗВРАТ ПРИХОДА»;

**Расход** — операция «РАСХОД»;

**В.расхода** — операция «ВОЗВРАТ РАСХОДА».

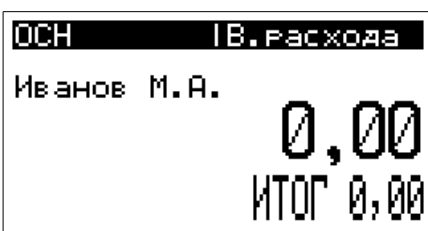
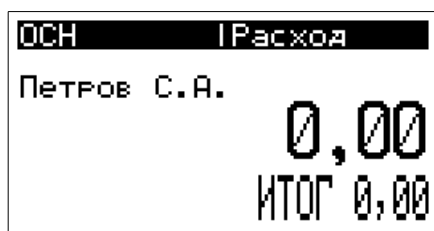
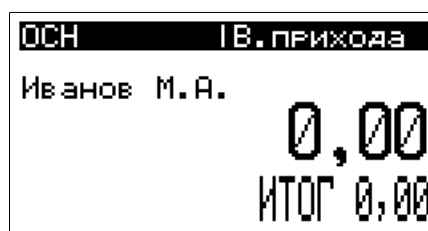
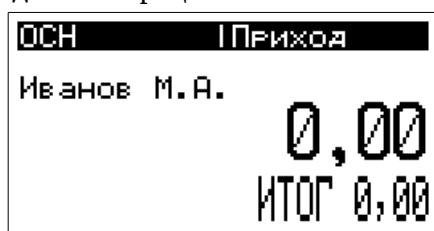

## Краткая инструкция

Действия оператора для ввода одного предмета расчета вручную в чековый буфер без наименования товара (услуги) и печать чека:

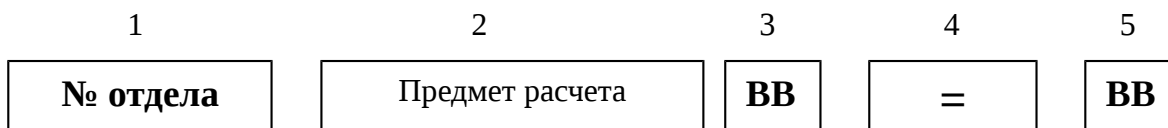

может быть не разрешен, тогда не вводить

Вводится стоимость цифровыми клавишами

Для набора в чековый буфер нескольких позиций, повторять первые три шага необходимое количество раз, и в завершение выполнить четвертый и пятый шаг.

Действия оператора для ввода одного предмета расчета из базы товаров в чековый буфер и печать чека:

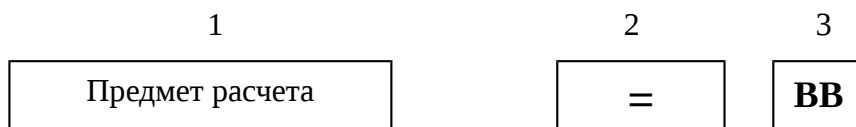

«Предмет расчета» - вводится с помощью сканера штрихового кода или по «ФЦ» с вводом номенклатурного кода.

Для набора в чековый буфер нескольких позиций, повторять первый шаг необходимое количество раз, и в завершение выполнить второй и третий шаг.

## Кассовый чек прихода

Данная кассовая операция является основной кассовой операцией. Порядок набора покупок в чековый буфер, ввод наличных полученных от покупателя описан в ранее в разделе «Оформление кассовых чеков. Общие сведения».

Исходное состояние индикатора оператора для данной операции:

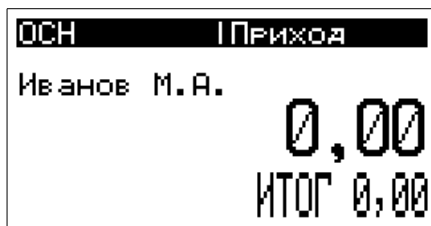

В правом верхнем углу индикатора отображается «Приход».

После завершения подготовки чекового буфера, чек необходимо вывести на печать.



Признак кассового чека прихода

## Кассовый чек возврата прихода

Данная кассовая операция предназначена для выполнения возврата прихода.

Для входа в режим формирования чекового буфера для операции возврата прихода, необходимо из исходного состояния ККТ нажать клавишу «ВТ». На индикаторе отобразится:

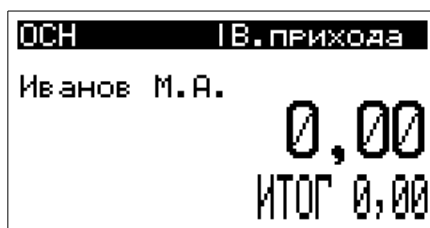

В правом верхнем углу индикатора отображается «В.прихода».

Далее выполнить порядок набора предметов расчета в чековый буфер в соответствии с описанным ранее в разделе «Оформление кассовых чеков. Общие сведения».

Ввод наличных от покупателя в данном режиме блокирован.

После завершения подготовки чекового буфера, чек необходимо вывести на печать.



Признак кассового чека возврата прихода

## Кассовый чек расхода

Данная кассовая операция предназначена для выполнения операции расхода.

Для входа в режим формирования чекового буфера для операции расхода, необходимо из исходного состояния ККТ нажать клавишу «РСХ». На индикаторе отобразится:

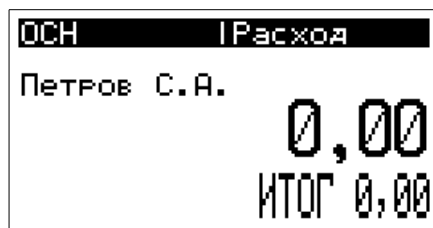

В правом верхнем углу индикатора отображается «Расход».

Далее выполнить порядок набора предметов расчета в чековый буфер в соответствии с описанным ранее в разделе «Оформление кассовых чеков. Общие сведения».

Ввод наличных от покупателя в данном режиме блокирован.

После завершения подготовки чекового буфера, чек необходимо вывести на печать.



Признак кассового чека расхода



## Кассовый чек возврата расхода

Данная кассовая операция предназначена для выполнения операции возврата расхода.

Для входа в режим формирования чекового буфера для операции возврата расхода, необходимо из исходного состояния ККТ нажать клавишу «РСХ», а затем «ВТ». На индикаторе оператора отобразится:

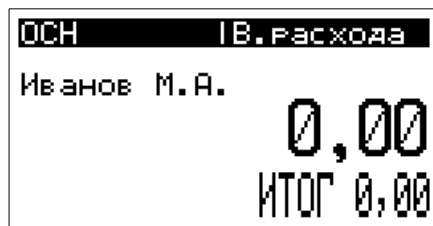

В правом верхнем углу индикатора отображается «В.расхода».

Порядок набора покупок в чековый буфер, ввод наличных полученных от покупателя описан в ранее в разделе «Оформление кассовых чеков. Общие сведения».

После завершения подготовки чекового буфера, чек необходимо вывести на печать.



Признак кассового чека возврата расхода

## Кассовый чек коррекции

Данная кассовая операция предназначена для печати чека коррекции. Кассовый чек коррекции принимает возможен для двух вариантов - коррекция прихода, операция, при которой пользователь вносит денежные средства и коррекция расхода, операция, при которой пользователь изымает денежные средства.

Данные операции выполняются с помощью программной утилиты работы с ККТ ast01.exe. Порядок выполнения операций описан в руководстве указанной утилиты.

Ниже приведены примеры чеков коррекции.

	
ЧЕК КОРРЕКЦИИ	
ПРИХОД	
ТИП КОРРЕКЦИИ	САМОСТОЯТЕЛЬНО
ОСН. ДЛЯ КОРР.	Коррекция чека НО
	28.04.17
	2
-----	
28.04.17 15:15	
ЧЕК КОР.0001 СМЕНА 0016	
ООО "Березка"	
ИНН 4029023738	
248003 г.Калуга Ленина 101	
МЕСТО РАСЧЕТОВ	
ТЦ "Куб" павильон 1	
	1.00
НДС 18/118	0.15
-----	
ИТОГ	1.00
-----	
КАССИР	Иванов М.А.
СУММА НДС 18/118	0.15
НАЛИЧНЫМИ	1.00
РН ККТ	0102030041065236
СНО ОСН	
ФН 9999078900005296	
ФД 72	
ФП 2930734948	
-----	

	
ЧЕК КОРРЕКЦИИ	
РАСХОД	
ТИП КОРРЕКЦИИ	ПО ПРЕДПИСАНИЮ
ОСН. ДЛЯ КОРР.	Предписание НИ
	28.04.17
	1123
-----	
28.04.17 15:21	
ЧЕК КОР.0002 СМЕНА 0016	
ООО "Березка"	
ИНН 4029023738	
248003 г.Калуга Ленина 101	
МЕСТО РАСЧЕТОВ	
ТЦ "Куб" павильон 1	
	10.00
НДС 18/118	1.53
-----	
ИТОГ	10.00
-----	
КАССИР	Иванов М.А.
СУММА НДС 18/118	1.53
НАЛИЧНЫМИ	10.00
РН ККТ	0102030041065236
СНО ОСН	
ФН 9999078900005296	
ФД 73	
ФП 460506608	
-----	

## Чеки платежных агентов

Данные кассовые операции предназначены для оформления и печати чеков агентов. Данные операции выполняются с помощью программной утилиты работы с ККТ ast01.exe. Порядок выполнения данных операций описан в руководстве указанной утилиты.

Ниже приведены примеры чеков агентов.

<b>МС-300Ф</b>	
<b>КАССОВЫЙ ЧЕК ПРИХОД</b>	
10.05.17 15:48 ЧЕК 0001 СМЕНА 0025 ООО "Березка" ИНН 4029023738 248003 г. Калуга Ленина 101 МЕСТО РАСЧЕТОВ ТЦ "Куб" павильон 1	
БАНК. ПЛ. АГЕНТ ОП. АГЕНТА Зачисление платежа ТЛФ. ПЛ. АГЕНТА +78007654321 ОПЕРАТОР ПЕРЕВОДА АО "Газэнергобанк" ИНН ОП. ПЕРЕВОДА 4029034391 АДР. ОП. ПЕРЕВОДА 248016 г. Калуга Энгельса 1 ТЛФ. ОП. ПЕРЕВОДА +74842738738 ТЛФ. ПОСТ. +78001234567	
Погашение кредита 1	850.00
<b>ИТОГ</b>	<b>850.00</b>
ПОЛУЧЕНО	1000.00
СДАЧА	150.00
КАССИР Иванова М. А. СУММА БЕЗ НДС 850.00 НАЛИЧНЫМИ 850.00 САЙТ ФНС <a href="http://www.naloz.ru">www.naloz.ru</a> РН ККТ 0102030041065236 СНО ОСН ФН 9999078900005296 ФД 135 ФП 323965576	
СПАСИБО ЗА ПОКУПКУ!	
	

<b>МС-300Ф</b>	
<b>КАССОВЫЙ ЧЕК ПРИХОД</b>	
10.05.17 15:51 ЧЕК 0002 СМЕНА 0025 ООО "Березка" ИНН 4029023738 248003 г. Калуга Ленина 101 МЕСТО РАСЧЕТОВ ТЦ "Куб" павильон 1	
ПЛ. АГЕНТ ТЛФ. ПЛ. АГЕНТА +78007654321 ТЛФ. ОП. ПР. ПЛАТЕЖА +78001111111 ТЛФ. ПОСТ. +78001234567	
Оплата телефона +79101234567 1	850.00
<b>ИТОГ</b>	<b>850.00</b>
ПОЛУЧЕНО	1000.00
СДАЧА	150.00
КАССИР Иванова М. А. СУММА БЕЗ НДС 850.00 НАЛИЧНЫМИ 850.00 САЙТ ФНС <a href="http://www.naloz.ru">www.naloz.ru</a> РН ККТ 0102030041065236 СНО ОСН ФН 9999078900005296 ФД 135 ФП 761929573	
СПАСИБО ЗА ПОКУПКУ!	
	

<b>МС-300Ф</b>	
<b>КАССОВЫЙ ЧЕК ПРИХОД</b>	
10.05.17 15:55 ЧЕК 0003 СМЕНА 0025 ООО "Березка" ИНН 4029023738 248003 г. Калуга Ленина 101 МЕСТО РАСЧЕТОВ ТЦ "Куб" павильон 1	
КОМИССИОНЕР ТЛФ. ПОСТ. +78001234567	
Ваза старинная XVI век 1	850.00
<b>ИТОГ</b>	<b>850.00</b>
ПОЛУЧЕНО	1000.00
СДАЧА	150.00
КАССИР Иванова М. А. СУММА БЕЗ НДС 850.00 НАЛИЧНЫМИ 850.00 САЙТ ФНС <a href="http://www.naloz.ru">www.naloz.ru</a> РН ККТ 0102030041065236 СНО ОСН ФН 9999078900005296 ФД 137 ФП 2535606332	
СПАСИБО ЗА ПОКУПКУ!	
	

Примерная форма бланков строгой отчетности приведена ниже.

**Банковский платежный агент**

**Платежный агент**

**Комиссионер**

Всего для ККТ возможно зарегистрировать до шести типов агентов:

- банковский платежный агент;
- банковский платежный субагент;
- платежный агент;
- платежный субагент;
- поверенный;
- комиссионер;
- агент.

## Бланки строгой отчетности

В том случае, если ККТ зарегистрирована как АС БСО, на печатающем устройстве при осуществлении расчетов вместо чеков печатаются бланки строгой отчетности (БСО).  
Примерная форма бланков строгой отчетности приведена ниже.

	
БСО	
СЕРИЯ 9999078900005296 № 000238	
ПРИХОД	
16.05.17 15:02	
ЧЕК 0003 СМЕНА 0045	
ООО "Березка"	
ИНН 4029023738	
248003 г.Калуга Ленина 101	
МЕСТО РАСЧЕТОВ	
ТЦ "Куб" павильон 1	
Пошив костюма	
1	900.00
ИТОГ 900.00	
ПОЛУЧЕНО	1000.00
СДАЧА	100.00
КАССИР	Иванов М.А.
СУММА БЕЗ НДС	900.00
НАЛИЧНЫМИ	900.00
САЙТ ФНС	www.nalog.ru
РН ККТ	0102030041065236
СНО ОСН	
ФН 9999078900005296	
ФД 238	
ФП 29555753	
СПАСИБО ЗА ПОКУПКУ!	
	

БСО приход

	
БСО	
СЕРИЯ 9999078900005296 № 000239	
ВОЗВРАТ ПРИХОДА	
16.05.17 15:03	
ЧЕК 0004 СМЕНА 0045	
ООО "Березка"	
ИНН 4029023738	
248003 г.Калуга Ленина 101	
МЕСТО РАСЧЕТОВ	
ТЦ "Куб" павильон 1	
Пошив костюма	
1	900.00
ИТОГ 900.00	
КАССИР	Иванов М.А.
СУММА БЕЗ НДС	900.00
НАЛИЧНЫМИ	900.00
САЙТ ФНС	www.nalog.ru
РН ККТ	0102030041065236
СНО ОСН	
ФН 9999078900005296	
ФД 239	
ФП 2948197187	
СПАСИБО ЗА ПОКУПКУ!	
	

БСО возврат прихода

Для серии бланка строгой отчетности используется номер ФН, для номера БСО - номер ФД из данного ФН, таким образом обеспечивается уникальность БСО.

## Автоматические устройства для расчетов

Примерная форма кассовых чеков при установке ККТ в автоматических устройствах для расчетов приведена ниже.

**МС-300Ф**

---

**КАССОВЫЙ ЧЕК  
ПРИХОД**

---

16.05.17 15:09  
ЧЕК 0001 СМЕНА 0046  
ООО "Березка"  
ИНН 4029023738  
248003 г.Калуга Ленина 101  
МЕСТО РАСЧЕТОВ  
ТЦ "Куб" павильон 1

---

АВТОМАТ 1234567890

---

Напиток "Кока кола" 0.5л  
1 60.00

---

**ИТОГ 60.00**  
ПОЛУЧЕНО 100.00  
СДАЧА 40.00

---

КАССИР Иванов М.А.  
СУММА БЕЗ НДС 60.00  
НАЛИЧНЫМИ 60.00  
САЙТ ФНС [www.nalog.ru](http://www.nalog.ru)  
РН ККТ 0102030041065236  
СНО ОСН  
ФН 9999078900005296  
ФД 243  
ФП 4178486185

---

СПАСИБО ЗА ПОКУПКУ!



**МС-300Ф**

---

**КАССОВЫЙ ЧЕК  
ПРИХОД**

---

16.05.17 15:10  
ЧЕК 0002 СМЕНА 0046  
ООО "Березка"  
ИНН 4029023738  
248003 г.Калуга Ленина 101  
МЕСТО РАСЧЕТОВ  
ТЦ "Куб" павильон 1

---

АВТОМАТ 1234567890

---

Напиток "Кока кола" 0.5л  
1 60.00

---

Напиток "Пепси кола" 0.3л  
2 40.00

---

**ИТОГ 100.00**  
ПОЛУЧЕНО 100.00  
СДАЧА 0.00

---

КАССИР Иванов М.А.  
СУММА БЕЗ НДС 100.00  
НАЛИЧНЫМИ 100.00  
САЙТ ФНС [www.nalog.ru](http://www.nalog.ru)  
РН ККТ 0102030041065236  
СНО ОСН  
ФН 9999078900005296  
ФД 244  
ФП 345885547

---

СПАСИБО ЗА ПОКУПКУ!



## Работа в системе ЕГАИС

В данном разделе описана процедура продажи алкогольной продукции в системе ЕГАИС.



Для работы в системе ЕГАИС необходимо что бы в локальной сети торгового предприятия на одном из компьютеров был установлен универсальный транспортный модуль (УТМ) ЕГАИС, и в настройках ККТ был прописан IP адрес и порт данного компьютера (см. раздел «Настройки ККТ, ЕГАИС»).

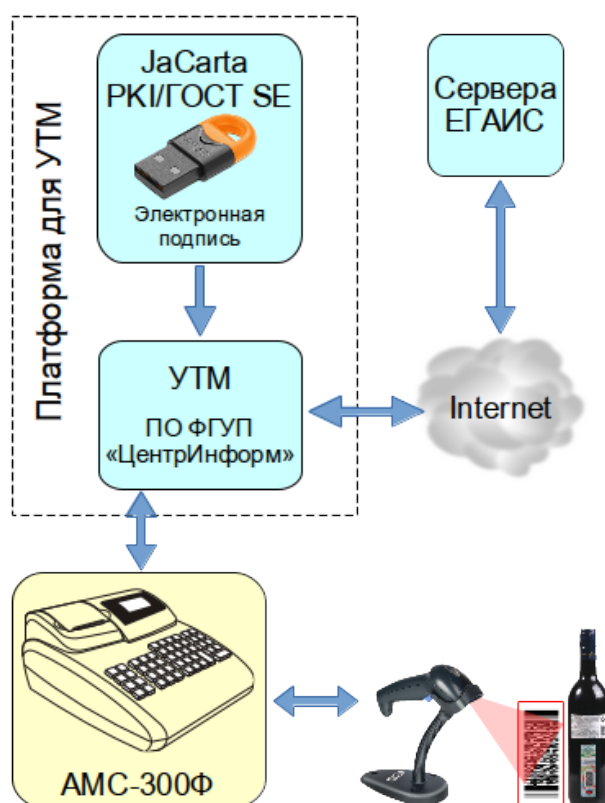

Порядок работы при продаже алкогольной продукции (АП).

При внесении в чековый буфер товара из внутренней базы по коду или штриховому коду у которого установлен признак алкогольной продукции (АП), на индикаторе оператора отображается:

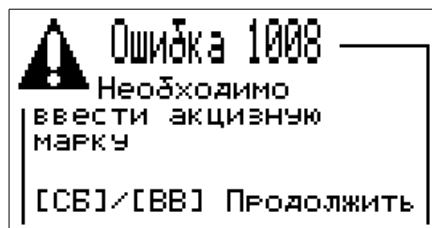

Необходимо при помощи 2D сканера считать двухмерный штрих-код PDF-17 с акцизной марки АП. На индикаторе оператора отображается примерно следующая информация:



При необходимости повторить вышеперечисленные операции с каждым алкогольным товаром. Дальнейшие действия на кассовом аппарате осуществляются в обычном режиме.



При попытке повторного считывании штрих-кода PDF-17 с акцизной марки, ККТ будет сигнализировать 3-х кратным звуковым сигналом.

Если ранее в этот чек уже был добавлен другой товар с этой акцизной маркой, будет выдан двойной звуковой сигнал ошибки.

Операция умножения для АП не поддерживается.

После завершения формирования чека, ККТ отправляет данные АП в УТМ, и если от УТМ получен положительный ответ, то распечатывается чек, в соответствии с образцом, приведенным на рисунке.



КАССОВЫЙ ЧЕК  
ПРИХОД

28.04.17 17:29  
ЧЕК 0002 СМЕНА 0019  
ООО "Березка"  
ИНН 4029023738  
248003 г.Калуга Ленина 101  
МЕСТО РАСЧЕТОВ  
ТЦ "Куб" павильон 1

Коньяк 'Три звезды'  
1 500.00

ИТОГ 500.00  
ПОЛУЧЕНО 500.00  
СДАЧА 0.00

КАССИР  
СУММА БЕЗ НДС 500.00  
НАЛИЧНЫМИ 500.00  
САЙТ ФНС www.nalog.ru  
РН ККТ 0102030041065236  
СНО ОСН  
ФН 9999078900005296  
ФД 85  
ФП 2785417845

СПАСИБО ЗА ПОКУПКУ!



ИНН 4029023738  
28.04.2017 17:30  
ККТ: 002300000001  
РН: 0102030041065236  
КПП 402701001  
ЧЕК 0002 СМ. 0019



<http://check.egais.ru?id=e0b92036-eca6-40f7-99ee-9e5ea275fd9e&dt=2804171729&cn=03000011343076D9E3B8C089996975705A185F0EB4BBF302A97F90CE719740240F1A8950AC40599FA7CC455427F0900C078ACEAF07292B3BF05919B8FB9983068972C49917A1>

### Стандартный чек

### Алкогольная продукция в чеке

QR код для обеспечения проверки с использованием программного обеспечения, правила получения которого размещаются на сайте ФНС России.  
Конец Стандартного чека

### Слип к чеку для системы ЕГАИС

QR код — ссылка для проверки легальности алкогольной продукции на сайте ФС РАР

Ссылка для проверки легальности алкогольной продукции на сайте ФС РАР

Отпечаток квалифицированной электронной подписи



Чек состоит из обычного чека и слипа к чеку для системы ЕГАИС, содержащего распечатку QR кода для мобильных устройств, web-ссылку на сайт ФС ФАР для проверки легальности алкогольной продукции и квалифицированную электронную подпись (КЭП).

При регистрации чека время ожидания ответа от УТМ, в случае нестабильной связи с УТМ, может достигать до нескольких секунд (максимальное время ожидания настраивается в ПО на ПК).

Операция возврата (возврат прихода) алкогольной продукции осуществляется по тому же принципу, что и продажа (приход), но первым действием необходимо нажать на клавишу «ВТ».

## Заккрытие смены и вывод отчета

Заккрытие смены производится выбором в меню пункта «Отчеты», а затем «Заккрытие смены».

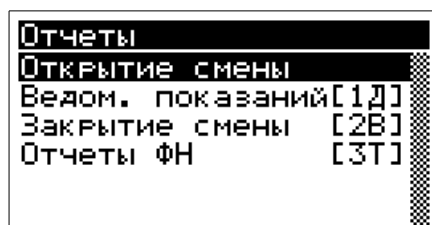

Кроме того вызов вывода отчета о закрытии смены возможен короткой комбинацией клавиш - последовательное нажатие клавиш «КЗ» и «2В». Вывод отчета о закрытии смены производится с правами пользователя «Администратор — кассир» или «Технический администратор».

В том случае, если смена на ККТ не открыта будет выведено сообщение об ошибке:

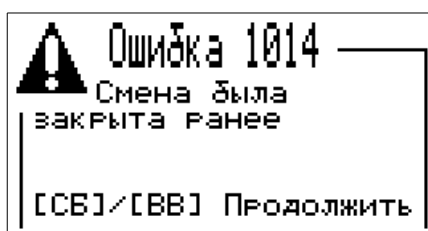

Для возврата в режим «Касса» необходимо воспользоваться клавишей «СБ».

После вывода отчета о закрытии смены происходит обнуление всех операционных регистров и ККТ переходит в исходное состояние «Касса».

**МС-300Ф**

ОТЧ. О ЗАКР. СМ.

-----

28.04.17 13:50  
 000 "Березка"  
 ИНН 4029023738  
 КАССир Петров С.А.  
 248003 г.Калуга Ленина 101  
 МЕСТО РАСЧЕТОВ  
 ТЦ "Куб" павильон 1

СМЕНА 13  
 ЧЕКОВ ЗА СМЕНУ 6  
 ФД ЗА СМЕНУ 8  
 НЕПЕРЕДАВАННЫХ ФД 0

РН ККТ 0102030041065236  
 ФН 9999078900005296  
 ФД 52  
 ФП 2834633850

-----

Отчет о закрытии смены

В том случае, если при закрытии смены и формировании отчета имеются не отправленные в ОФД фискальные документы, дополнительно в отчете о закрытии смены будут указаны общее количество не переданных документов, а также дата и время первого не отправленного в ОФД фискального документа.

**МС-300Ф**

ОТЧ. О ЗАКР. СМ.

-----

28.04.17 14:36  
 000 "Березка"  
 ИНН 4029023738  
 КАССир Иванов М.А.  
 248003 г.Калуга Ленина 101  
 МЕСТО РАСЧЕТОВ  
 ТЦ "Куб" павильон 1

СМЕНА 14  
 ЧЕКОВ ЗА СМЕНУ 8  
 ФД ЗА СМЕНУ 10  
 НЕПЕРЕДАВАННЫХ ФД 9  
 ФД НЕ ПЕРЕДАНЫ С  
 28.04.17 14:07:00

РН ККТ 0102030041065236  
 ФН 9999078900005296  
 ФД 62  
 ФП 1609506210

-----

Отчет о закрытии смены при наличии в ФН не переданных в ОФД фискальных документов.

Дополнительно в отчете могут печататься дополнительные реквизиты передаваемые фискальным накопителем, как одиночные, так и в сочетании.

В том случае, если с момента открытия смены при передаче данных в ОФД ККТ получала дополнительные сообщения оператора, они будут выведены на печать после вывода отчета о закрытии смены.

```
ОФД НЕ ОТВЕЧАЕТ
РЕСУРС ФН МЕНЕЕ 3 ДНЕЙ
ПАМЯТЬ ФН ЗАПОЛНЕНА
РЕСУРС ФН МЕНЕЕ 30 ДНЕЙ
```

Возможные дополнительные строки в отчет о закрытии смены при выдаче от ФН дополнительных реквизитов.

## Вывод отчетов

Вывод отчета о состоянии операционных регистров ККТ (ведомость показаний), вывод отчетов об открытии и закрытии смены производится с правами пользователя «Администратор — кассир» или «Технический администратор».

Для вывода отчета необходимо в исходном состоянии ККТ нажать клавишу «МН» и выбрать в меню раздел «Отчеты», на индикаторе отобразится:

```
Отчеты
Открытие смены
Ведом. показаний [1Д]
Закрытие смены [2В]
Отчеты ФН [3Т]
Журнал [4С]
```

Необходимо выбрать требуемый вид отчета и нажать клавишу «ВВ». Запрошенный отчет будет выведен на печатающее устройство.

## Ведомость показаний

Для вывода данных о текущем состоянии операционных регистров ККТ предназначен отчет «Ведомость показаний». При выборе данного пункта меню на ТПУ выведется «Ведомость показаний» в соответствии с приведенным образцом.

Кроме того, вызов вывода данного отчета возможен короткой комбинацией клавиш - последовательное нажатие клавиш «КЗ» и «1Д».



ВЕДОМОСТЬ ПОКАЗАНИЙ

28.04.17 13:49  
СМЕНА 0013  
ИНН 4029023738

СМЕНА ОТКРЫТА

ПРИХОД  
ВСЕГО ЧЕКОВ 0002  
ИТОГ 110.00

ВОЗВРАТ ПРИХОДА  
ВСЕГО ЧЕКОВ 0003  
ИТОГ 61.00

РАСХОД  
ВСЕГО ЧЕКОВ 0000  
ИТОГ 0.00

ВОЗВРАТ РАСХОДА  
ВСЕГО ЧЕКОВ 0001  
ИТОГ 10.00

КОРРЕКЦИЯ ПРИХОД  
ВСЕГО ЧЕКОВ 0000  
ИТОГ 0.00

КОРРЕКЦИЯ РАСХОД  
ВСЕГО ЧЕКОВ 0000  
ИТОГ 0.00

ВНЕСЕНИЕ  
ВСЕГО ЧЕКОВ 0000  
ИТОГ 0.00

СНЯТИЕ  
ВСЕГО ЧЕКОВ 0000  
ИТОГ 0.00

НАЛИЧНЫЕ В КАССЕ 59.00

ККТ 002300000001  
РН ККТ 0102030041065236

Ведомость показаний

Признак открытой смены.

## Доступ к отчетам из ФН

Данный режим обеспечивает запрос документов из фискального накопителя и вывод их содержимого на печать. В ККТ доступен запрос и вывод фискальных документов по следующим критериям

1. Отчет о регистрации и всех перерегистрациях
2. Отчет о текущем состоянии расчетов
3. Отчет о фискальном документе по номеру ФД

Вывод отчетов из ФН производится с правами пользователя «Администратор — кассир» или «Технический администратор».

Для входа в режим запроса фискальных документов необходимо в меню выбрать пункт «Отчеты», а затем пункт «Отчеты из ФН», или из режима «Касса» последовательно нажать клавиши «КЗ» и «ЗТ». На индикаторе оператора выведется сообщение:

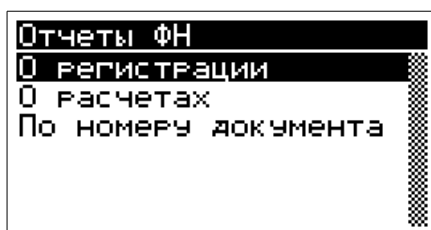

Выбрать необходимый вид отчета перемещая клавишами курсора и нажать клавишу «ВВ», на печать будет выведен соответствующий отчет. Для отчета «По номеру документа», дополнительно будет выведена форма для запроса номера документа:



Необходимо ввести требуемый номер документа и нажать клавишу «ВВ».

Кроме того, средство контроля налоговых органов может быть подключено через интерфейс Ethernet/WiFi, для вывода перечисленных типов отчетов.

## Отчет о регистрации/перерегистрациях

Для вывода данного отчета необходимо войти в режим запроса фискальных документов, как описано в разделе «Доступ и нажать клавишу «ВВ».  
На ТПУ будет выведены все найденные в ФН отчеты о регистрациях и перерегистрациях.

	
ОТЧЕТ О РЕГ.	
-----	
20.04.17 16:16	
ЗН ККТ	002300000001
ВЕР. ККТ	1.0
ФФД ККТ	1.05
КАССИР	Петров С.А.
ООО "Березка"	
ИНН	4029023738
248003 г.Калуга Ленина 101	
МЕСТО РАСЧЕТОВ	ТЦ "Куб" павильон 1
СНО ОСН, ЕНВД	ЗАО "Калуга Астрал"
ОФД	4029017981
ИНН ОФД	4029017981
САЙТ ФНС	www.nalos.ru
ЭЛ. АДР. ОТПРАВИТЕЛЯ	info@nalos.ru
-----	
РН ККТ	0102030041065236
ФН	9999078900005296
ФД	1
ФП	2286107492
-----	

Отчет о регистрации

## Отчет о текущем состоянии расчетов

Для вывода данного отчета необходимо войти в режим запроса фискальных документов, как описано в разделе «Доступ к отчетам из ФН», и нажать клавишу «ВВ».

На ТПУ будет выведен отчет о текущем состоянии расчетов.





ОТЧЕТ О ФИСКАЛЬНОМ ДОКУМЕНТЕ N79

КАССОВЫЙ ЧЕК

ФН 9999078900005296  
РН ККТ 0102030041065236  
ИНН 4029023738  
ФД 79  
28.04.2017 16:45:00  
ФП 237121006  
СМЕНА 17  
ЧЕК 1  
ПРИХОД 1  
ИТОГ 247.00  
000 "Березка"

СНО ОСН  
КАССИР Иванов М.А.  
248003 г.Калуга Ленина 101  
МЕСТО РАСЧЕТОВ  
ТЦ "Куб" павильон 1  
САЙТ ФНС www.nal09.ru  
Рулёт черничный "Солнышко"

x 35.00  
1.0000  
35.00  
4  
НДС 18/118%

Ежедневник Scotch Plaid  
212.00  
x 1.0000  
212.00  
4  
НДС 18/118%

СУММА НДС 18/118 37.68  
НАЛИЧНЫМИ 247.00  
ЭЛЕКТРОННЫМИ 0.00  
ПРЕДВАРИТЕЛЬНАЯ ОПЛАТА (АВАНС) 0.00  
ПОСЛЕДУЮЩАЯ ОПЛАТА (КРЕДИТ) 0.00  
ИНАЯ ФОРМА ОПЛАТЫ 0.00  
ТЕЛ. ПОКУПАТЕЛЯ info@vtsoft.ru  
ЭЛ. АДР. ОТПРАВИТЕЛЯ info@nal09.ru

ПОДТВЕРЖДЕНИЕ  
ФД 79  
28.04.17 13:49  
ФП ОФД 8806668412640003

ОТЧЕТ О ФИСКАЛЬНОМ ДОКУМЕНТЕ N80

ОТЧ. О ЗАКР. СМ.

ФН 9999078900005296  
РН ККТ 0102030041065236  
ИНН 4029023738  
ФД 80  
28.04.2017 17:02:00  
ФП 3340361250  
СМЕНА 17  
ЧЕКОВ ЗА СМЕНУ 1  
ФД ЗА СМЕНУ 3  
НЕПЕРЕДАНЫХ ФД 0  
ФД НЕ ПЕРЕДАНЫ С 00:00:00  
000 "Березка"  
248003 г.Калуга Ленина 101  
МЕСТО РАСЧЕТОВ  
ТЦ "Куб" павильон 1  
КАССИР Иванов М.А.

ПОДТВЕРЖДЕНИЕ  
ФД 80  
28.04.17 14:02  
ФП ОФД 8806630379A50003

Дополнительно на печать будет выведена квитанция получения данного фискального документа от ОФД с датой, временем и фискальным признаком ОФД. В том случае, если данный документ не был отправлен в ОФД, будет напечатано «Квитанция получения ФД от ОФД. Нет»

В том случае если по запрашиваемому номеру документ в ФН не найден, на печать будет выведено сообщение:

«Отчет о фискальном документе №XXX. Нет запрошенных данных».

Кроме того, для доступа технических средств контролирующих налоговых органов и вывода отчетов из ФН может быть использовано подключение приведенное на рисунке.



Подключение ККТ к техническим средствам контроля налоговыми органами

Все перечисленные выше отчеты будут доступны КНО из веббраузера, при вводе IP адреса ККТ и авторизации под учетной записью технического администратора. Отчеты можно просмотреть в веббраузере, а также распечатать на ККТ.

## Дежурный режим ККТ

Данный режим обеспечивает блокировку доступа к ККТ на непродолжительное время. Для перевода ККТ в дежурный режим необходимо в исходном состоянии ККТ нажать клавишу «КЧ», на индикаторе оператора отобразится:



ККТ переведена в дежурный режим.

Для возврата ККТ в режим «Касса» необходимо нажать любую другую клавишу, ККТ перейдет в состояние выбора пользователя:

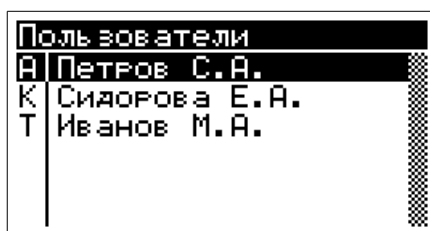

## Работа с калькулятором

В режиме «Калькулятор» ККТ выполняет арифметические операции «Сложение», «Вычитание», «Умножение», «Деление» и «Вычисление процента».

В исходном состоянии «Касса» нажать клавишу «КЛ», ККТ переходит в режим калькулятора, на индикаторе оператора отображается:



Для ввода операндов используются цифровые клавиши, для проведения операций используются следующие клавиши:

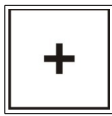

сложение

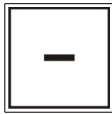

вычитание

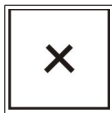

умножение

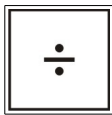

деление

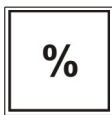

Вычисление процента

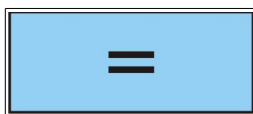

получение результата арифметической операции (операций)

Вводимые операнды и результаты операций отображаются на индикаторе и представляют собой числа с двумя десятичными знаками после запятой.

Общие правила проведения арифметических операций:

- ввод первого операнда;
- нажатие клавиши операции;
- ввод второго операнда;
- нажатие клавиши « = » .

При проведении операций над несколькими операндами после ввода каждого из них нажимается клавиша соответствующей операции. Для получения окончательного результата необходимо нажать клавишу « = ».

Пример последовательного сложения четырех операндов:

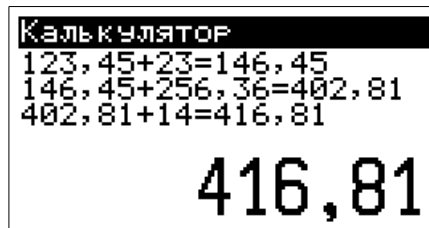

Сброс ошибочных данных производится нажатием клавиши «СБ», при этом сбрасывается последний введенный операнд, промежуточный результат сохраняется. Для сброса промежуточного результата необходимо повторно нажать клавишу «СБ».

## Программирование и настройки ККТ

ККТ АМС-300Ф имеет большое число программируемых параметров и настроек. Часть настроек может быть запрограммировано непосредственно с клавиатуры ККТ - это встроенные настройки ТПУ, коррекция даты, времени, режим подключения к сети и другие.

Программирование и настройка большей части параметров осуществляется через предоставляемый ККТ веб интерфейс.

По умолчанию ККТ имеет настройки приведенные в таблице.

Параметр	Значение
Пароль технического администратора	Логин admin, пароль 12
Статус отделов (налоговых ставок)	Разрешена работа с ручным вводом отделов
Заголовок чека	Логотип АМС-300Ф
Окончание чека	СПАСИБО ЗА ПОКУПКУ!
Режим подключения к сети	Подключение по сети Ethernet
IP адрес и настройки сети	IP: 192.168.1.101 Маска: 255.255.255.0 Шлюз: 192.168.1.1 DNS: 192.168.1.1 DHCP выключен

## Встроенные настройки

Для входа в режим коррекции необходимо в меню выбрать пункт «Коррекция», или просто из режима касса нажать клавишу «КР», на индикаторе оператора отобразится:

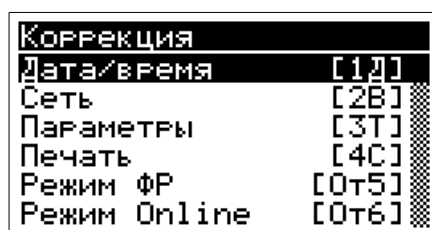

Коррекция	
Дата/время	[1]
Сеть	[2B]
Параметры	[3T]
Печать	[4C]
Режим ФР	[0т5]
Режим Online	[0т6]

В режиме коррекции можно откорректировать дату и время, настроить параметры сети, параметры ККТ, параметры печати а также установки работы ККТ при работе с системами автоматизации в Online режиме и режиме фискального регистратора.

Для выбора требуемого пункта меню необходимо использовать клавиши курсора и последующее нажатие клавиши «ВВ», или просто нажать клавишу с номером отдела у необходимого параметра для коррекции.

## Коррекция даты и времени

Для коррекции даты и/или времени необходимо выбрать в меню пункт «Коррекция» а затем «Дата/время», или из режима «Касса» последовательно нажать клавишу «КР» а затем «1Д», на индикаторе оператора отобразится значения текущей даты и времени:



Используя клавиши перемещения курсора и цифровые клавиши установить требуемое значение даты и времени и нажать клавишу «ВВ».

Нажать клавишу «ВВ». Производится анализ на корректность введенной даты и времени. В том случае если введены ошибочные данные, выдается однократный звуковой сигнал, на индикатор оператора выводится сообщение:

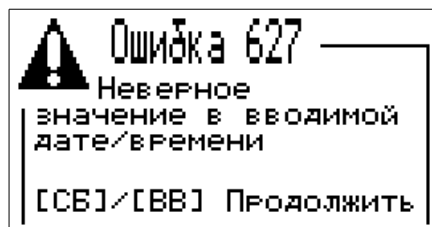

Необходимо нажать клавишу «СБ» или «ВВ» и откорректировать ошибочные значения.

При вводе даты отличающейся от текущей больше чем на один день, выдается звуковой сигнал, на индикаторе выводится сообщение:



Необходимо повторно ввести требуемую дату и нажать клавишу «ВВ». В случае совпадения двух введенных значений даты, требуемая дата будет установлена в ККТ. Если значения не совпадут, ККТ вернется в режим ввода даты/времени.

В том случае, если в ККТ зарегистрированы кассовые операции с более поздней датой, ввод более ранней даты в ККТ блокируется, на индикатор оператора выводится сообщение:

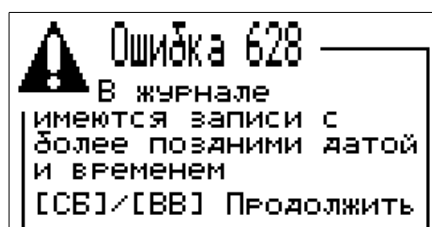

Для выхода из режима коррекции нажать клавишу «СБ». ККТ переходит в режим «Касса».

## Настройка сети

В данном режиме коррекции можно отредактировать настройки Ethernet (IPv4) и WiFi подключения. Для перехода в режим коррекции сетевых настроек необходимо выбрать в меню пункт «Коррекция» а затем «Сеть», или из режима «Касса» последовательно нажать клавишу «КР» а затем «2В», на индикаторе оператора отобразится:



Выбрать необходимый пункт меню и отредактировать значения сетевых настроек. Возможные настройки для сети Ethernet приведены на рисунках:

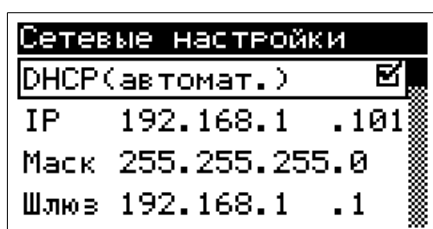

Необходимо выбрать требуемый параметр и отредактировать его значение. При активизации параметра DHCP ККТ будет получать сетевые параметры автоматически. Необходимо помнить что для такого подключения требуется локальная сеть с настроенным DHCP сервером.



Настройки для сети WiFi приведены на рисунке.

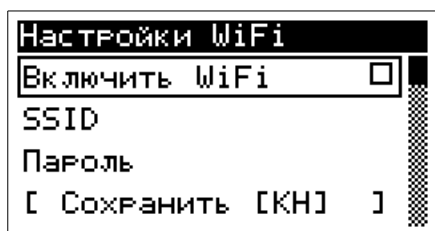

При активизации параметра «Включить WiFi» и обратно происходит переключение между сетевыми интерфейсами ККТ с Ethernet на WiFi и обратно.

## Настройка параметров ККТ

В данном режиме коррекции можно отредактировать некоторые настройки ККТ. Для перехода в режим коррекции параметров ККТ необходимо выбрать в меню пункт «Коррекция» а затем пункт «Параметры», или из режима «Касса» последовательно нажать клавишу «КР» а затем «ЗТ», на индикаторе оператора отобразится:



В данном режиме коррекции можно установить ограничение для печати наименования предмета расчета не больше одной строки, запретить использование отделов при ручном наборе предмета расчета, ограничить выбрать масштаб QR кода, установить максимально возможную сумму для предмета расчета, выбрать порядок округления, запретить работу со свободными суммами.

После установки требуемых параметров необходимо клавишами курсора выбрать позицию «Сохранить» и нажать клавишу «ВВ», или просто нажать клавишу «КН», установленные параметры будут сохранены, ККТ вернется в меню коррекции. Для возврата в режим «Касса» необходимо нажать клавишу «СБ».

## Настройка печати

В данном режиме коррекции можно отредактировать параметры печати. Для перехода в режим коррекции параметров печати необходимо выбрать в меню пункт «Коррекция», а

затем пункт «Печать», или из режима «Касса» последовательно нажать клавишу «КР» а затем «4С», на индикаторе оператора отобразится:



В данном режиме можно настроить яркость печати и межстрочный интервал. Для этого используя клавиши перемещения курсора вниз или вверх выбрать необходимое поле, и клавишами курсора влево и вправо установить требуемое значение. Для просмотра результата корректировки необходимо нажать клавишу «КН», на печать будет выведена тестовая квитанция.

Если отсутствует подключение к сети «Интернет», квитанция на печать будет выведена с задержкой вызванной таймаутом проверки наличия подключения к сети.

Если вид и контрастность печати удовлетворяют оператора, необходимо клавишами курсора выбрать позицию «Сохранить» и нажать клавишу «ВВ», или просто нажать клавишу «КН», установленные настройки будут сохранены, ККТ вернется в меню коррекции. Для возврата в режим «Касса» необходимо нажать клавишу «СБ».

## Настройка параметров для режима ФР

В данном режиме коррекции можно отредактировать параметры работы по протоколу ФР. Для перехода в режим коррекции сетевых настроек необходимо выбрать в меню пункт «Коррекция» а затем «Режим ФР», или из режима «Касса» последовательно нажать клавишу «КР» а затем клавишу пятого отдела, на индикаторе оператора отобразится:

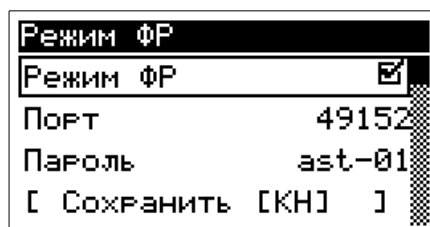

В данном окне можно запретить работу ККТ по протоколу ФР, изменить номер порта и/или значение пароля для связи по протоколу.

После установки требуемых параметров необходимо клавишами курсора выбрать позицию «Сохранить» и нажать клавишу «ВВ», или просто нажать клавишу «КН», установленные

параметры будут сохранены, ККТ вернется в меню коррекции. Для возврата в режим «Касса» необходимо нажать клавишу «СБ».

Данный протокол должен быть включен для возможности оформления кассовых операций агентов, чеков коррекции, расчетов в сети «Интернет», а также если ККТ используется в автоматических системах расчетов.

## Настройка параметров для режима Online

В данном режиме коррекции можно отредактировать параметры работы по протоколу OnLine. Для перехода в режим коррекции сетевых настроек необходимо выбрать в меню пункт «Коррекция» а затем «Режим ФР», или из режима «Касса» последовательно нажать клавишу «КР» а затем клавишу шестого отдела, на индикаторе оператора отобразится:

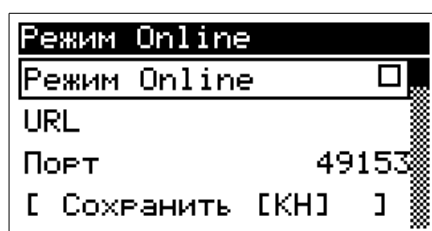

В данном окне можно разрешить работу ККТ по протоколу OnLine, изменить номер порта и/или значение пароля для связи по протоколу.

Протокол Online подразумевают работу ККТ с системами автоматизации, в данном режиме запросы с ККТ по коду или штриховому коду отправляются во внешнюю программу (например «VT:Магазин. Кассовый сервер»), поэтому при работе без такого программного обеспечения включать данный режим работы нельзя, ККТ будет ожидать подтверждений операций по сети от специализированного программного обеспечения.

После установки требуемых параметров необходимо клавишами курсора выбрать позицию «Сохранить» и нажать клавишу «ВВ», или просто нажать клавишу «КН», установленные параметры будут сохранены, ККТ вернется в меню коррекции. Для возврата в режим «Касса» необходимо нажать клавишу «СБ».

## Внешние настройки

Настройки параметров ККТ производится из веббраузера персонального компьютера, для чего в строке адреса необходимо ввести IP адрес ККТ. По умолчанию IP адрес ККТ установлен в значение 192.168.1.101. После ввода IP адреса ККТ в окне веббраузера отобразится окно авторизации.

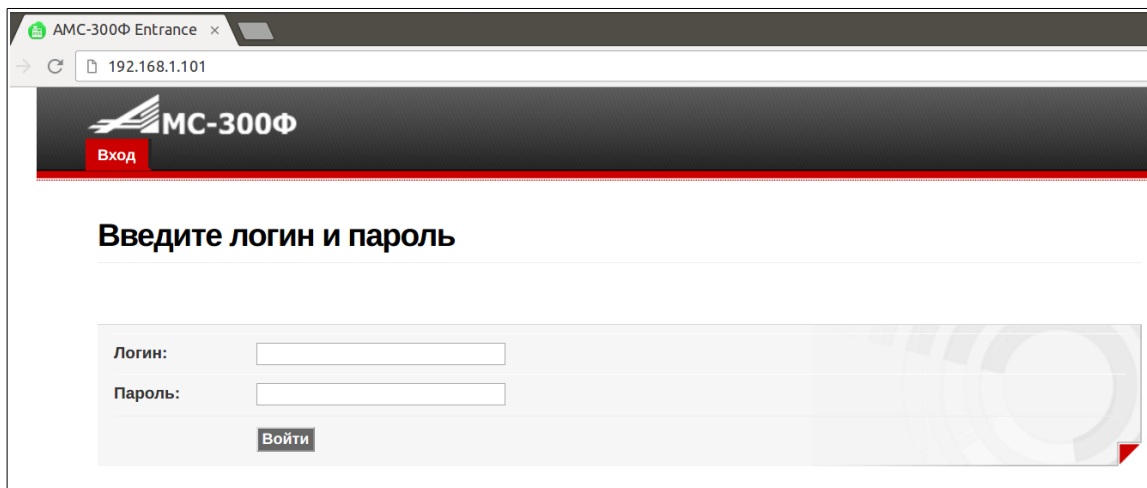

В том случае если IP адрес ККТ был ранее изменен пользователем, его возможно узнать распечатав квитанцию, для чего на ККТ необходимо из режима «Касса» однократно нажать клавишу «ВВ».

Изменение и редактирование настроек ККТ осуществляется пользователем с правами «Технический администратор». Для входа необходимо ввести параметры учетной записи — логин и пароль. По умолчанию логин технического администратора «admin», пароль «12».

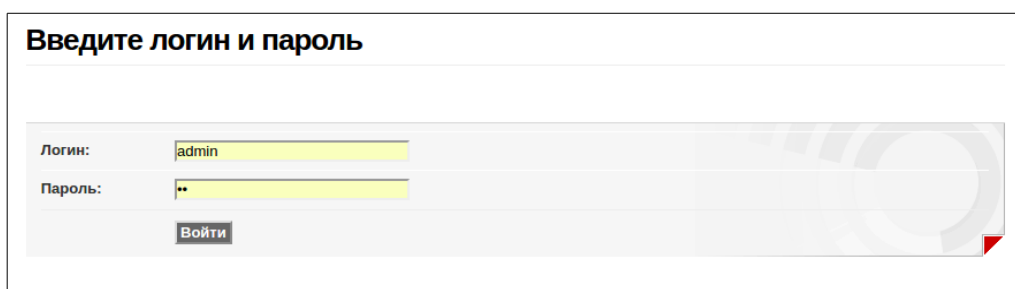

После ввода учетных данных нажать экранную кнопку «Войти». В том случае, если введены правильные данные учетной записи, в окне веббраузера отобразится примерно следующая информация:

В верхней части окна находится основное меню. При наведении на него указателя, для отдельных пунктов главного меню появляется выпадающий список меню второго уровня. Выбор необходимого параметра для редактирования осуществляется из пункта меню «Настройки» и соответствующего пункта из выпадающего списка меню второго уровня.

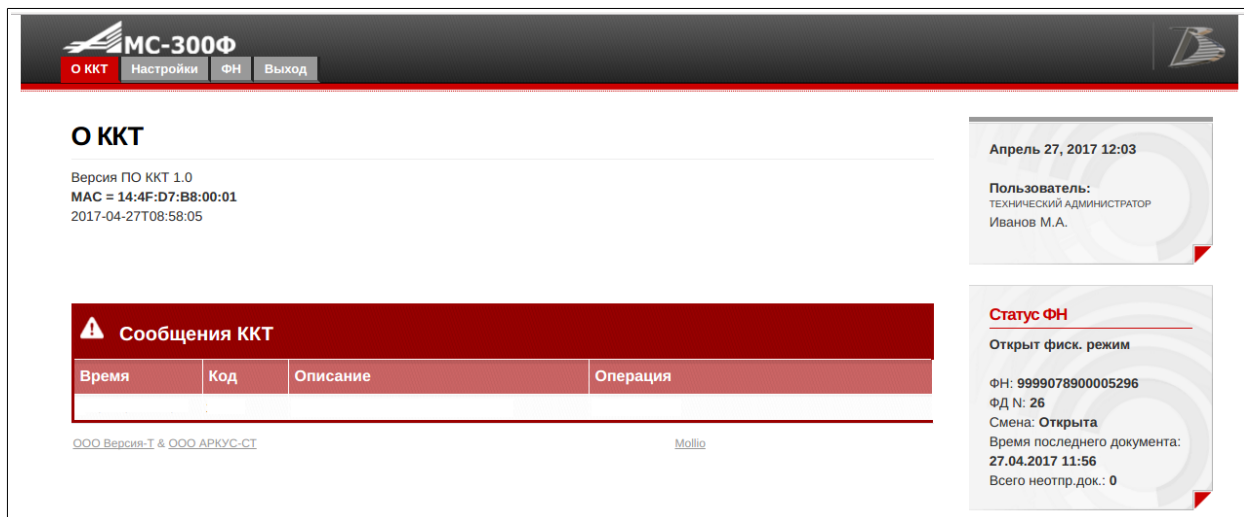

## ОФД

В том случае, если изменились параметры доступа в сети Интернет к серверу ОФД, необходимо откорректировать параметры доступа к ОФД.

Настройка параметров доступа к ОФД производится из веббраузера персонального компьютера, для чего в строке адреса необходимо ввести IP адрес ККТ, пройти процедуру авторизации с правами технического администратора.

Выбрать пункт меню «Настройки», и в выпадающем списке выбрать пункт «ОФД».

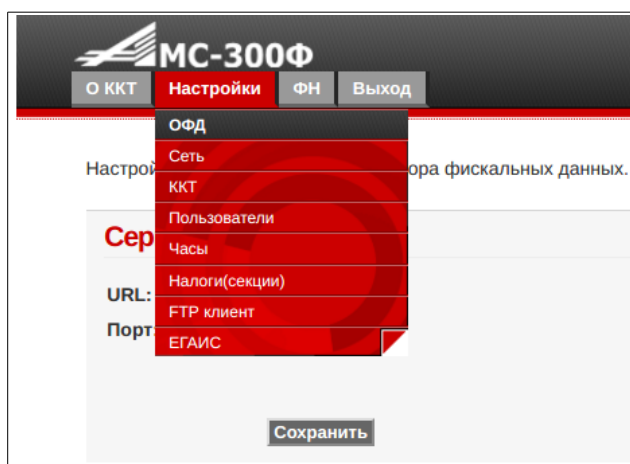

В появившейся форме необходимо ввести необходимые данные.

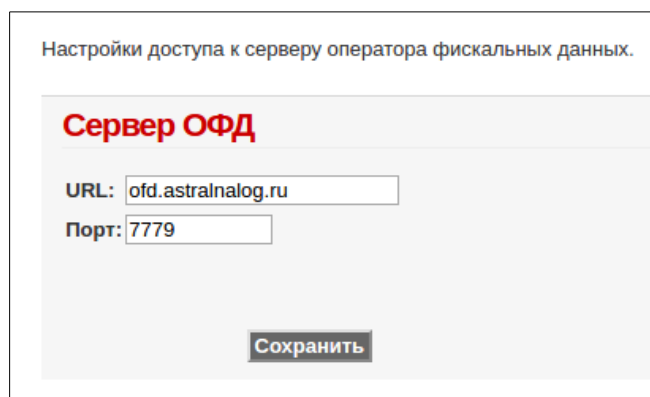

Настройки доступа к серверу оператора фискальных данных.

**Сервер ОФД**

URL:

Порт:

После ввода данных, необходимо нажать экранную кнопку «Сохранить». Будет выведено сообщение:

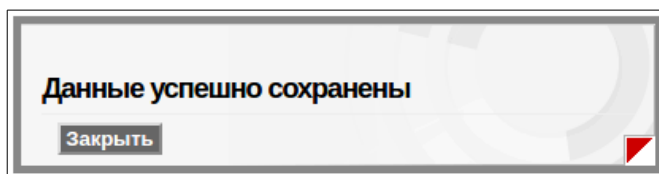

**Данные успешно сохранены**

Нажать экранную кнопку «Заккрыть», новые параметры взаимодействия с ОФД сохранены.

## ЕГАИС

Для работы в системе ЕГАИС необходимо что бы в локальной сети торгового предприятия на одном из компьютеров был установлен универсальный транспортный модуль (УТМ) ЕГАИС, и в настройках ККТ был прописан IP адрес и порт данного компьютера.

Настройка параметров доступа к УТМ производится из веббраузера персонального компьютера, для чего в строке адреса необходимо ввести IP адрес ККТ, пройти процедуру авторизации с правами технического администратора.

Выбрать пункт меню «Настройки», и в выпадающем списке выбрать пункт «ЕГАИС».

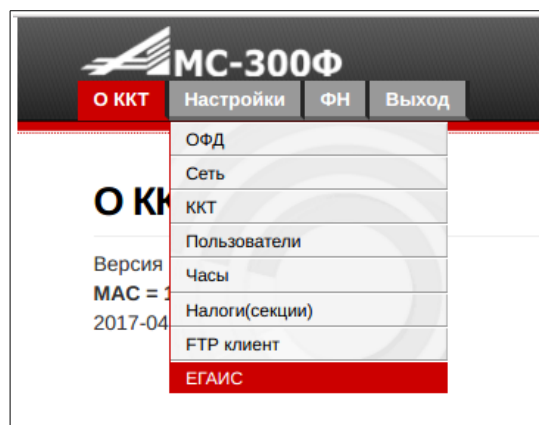

В появившейся форме необходимо заполнить все поля.

Настройки доступа к системе ЕГАИС.

**ЕГАИС**

URL УТМ:

Порт УТМ:

Адрес торговой организации:

ИНН:

КПП:

Для проверки связи с сервером УТМ, нажать экранную кнопку «Проверить связь с УТМ» и подождать до вывода сообщения, порядка 5...10 секунд.

В том случае, если введенные настройки верные, и связь с УТМ установлена выведется сообщение:

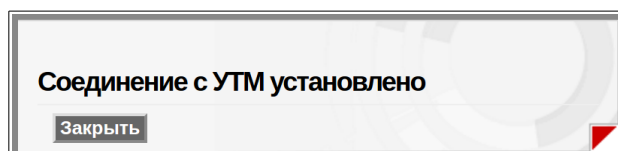

В том случае, если сервер УТМ не отвечает выведется сообщение:

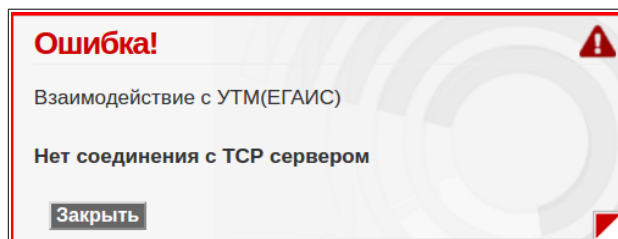

После заполнения полей, нажать экранную кнопку «Закреть», выведется сообщение:

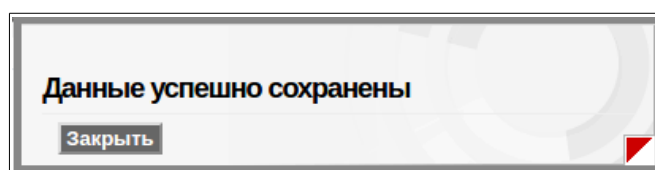

Нажать экранную кнопку «Закреть», параметры взаимодействия с УТМ сохранены.

## Сеть

По умолчанию IP адрес ККТ установлен в значение 192.168.1.101.

В том случае, если требуется изменить параметры сети, необходимо из веббраузера персонального компьютера ввести текущий IP адрес ККТ, пройти процедуру авторизации с правами технического администратора.

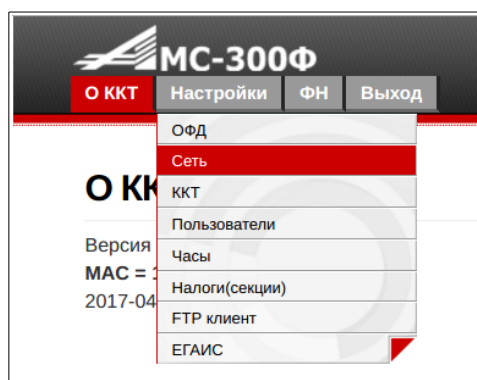

Выбрать пункт меню «Настройки», и в выпадающем списке выбрать пункт «Сеть»:



В появившейся форме установить необходимые настройки сети для ККТ и нажать экранную кнопку «Сохранить».

The screenshot shows a configuration window titled "Ethernet (IPv4)". It contains several input fields: IP (192.168.1.101), Маска (255.255.255.0), Шлюз (192.168.1.1), and DNS (192.168.1.1). There is an unchecked checkbox for "DHCP". Below that, there is an unchecked checkbox for "Включить WiFi". Underneath, there are empty input fields for "SSID" and "Пароль". At the bottom, there is a "Сохранить" button.

Дополнительно можно настроить параметры доступа к сети WiFi, разрешив использовать сеть WiFi а также указав имя точки доступа и пароль, после чего нажать экранную кнопку «Сохранить».

This screenshot is identical to the previous one, but the "Включить WiFi" checkbox is now checked. The "SSID" field contains the text "APV1" and the "Пароль" field contains a series of asterisks "\*\*\*\*\*". The "Сохранить" button remains at the bottom.

Выбор режима работы ККТ в сети Ethernet или в сети WiFi осуществляется в режиме «Касса» и описано в разделе «Выбор сети».

В том случае, если возникают проблемы при статическом IP в преобразовании доменных

имен ОФД в цифровой вид, в качестве IP адреса DNS следует указать значение «8.8.8.8», без кавычек.

После сохранения параметров настроек сети выведется сообщение:

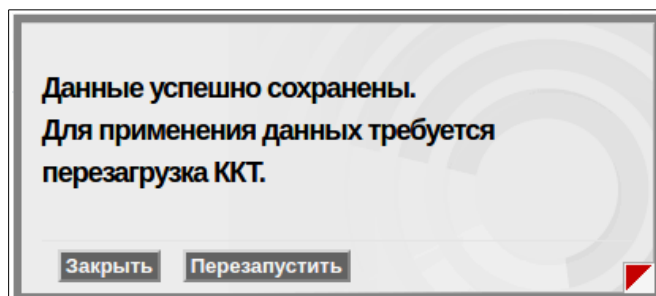

Необходимо нажать одну из двух экранных кнопок «Закреть» или «Перезапустить». В первом случае для вступления новых настроек в силу, необходимо будет выключить и включить питание ККТ, во втором случае произойдет автоматическая перезагрузка ККТ и новые параметры сетевых настроек вступят в силу.

Возможно выбрать автоматическое получение IP адреса для ККТ, установив флажок в поле DHCP. Однако следует иметь в виду, что IP адрес ККТ в данном случае может динамически изменяться при включении ККТ, и для того что бы узнать реальный IP адрес и зайти из веббраузера с компьютера на ККТ, необходимо будет выводить квитанцию настроек ККТ (нажать клавишу «ВВ» в режиме «Касса» в исходном состоянии).

## ККТ

Настройка параметров ККТ производится из веббраузера персонального компьютера, для чего в строке адреса необходимо ввести IP адрес ККТ, пройти процедуру авторизации с правами технического администратора.

Выбрать пункт меню «Настройки», и в выпадающем списке выбрать пункт «ККТ».

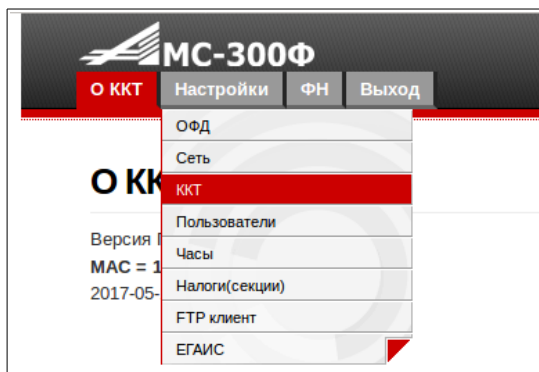

В числе доступных настроек программирование текста заголовка и окончания чека, дополнительные настройки ККТ при работе в автоматизированных системах учета

### Заголовок и окончание чека

Заголовок и окончание чека можно ввести в отведенные поля для редактирования. Формат ввода для заголовка и окончания чека указан в данном руководстве в приложении в разделе «Управляющие символы печати».

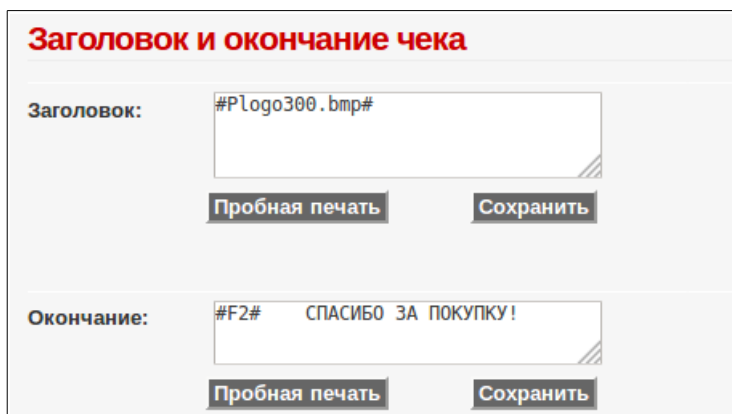
The image shows a configuration window titled 'Заголовок и окончание чека'. It contains two main sections. The first section is labeled 'Заголовок:' and has a text input field containing '#Plogo300.bmp#'. Below this field are two buttons: 'Пробная печать' and 'Сохранить'. The second section is labeled 'Окончание:' and has a text input field containing '#F2# СПАСИБО ЗА ПОКУПКУ!'. Below this field are also two buttons: 'Пробная печать' and 'Сохранить'.

Общее число печатаемых символов в заголовке и окончании чека — по 256 символов в каждом. Лишние введенные символы в поля редактирования будут отброшены при сохранении и не будут выводиться на печать.

Для контроля как будет выглядеть введенный заголовок или окончание чека служат экранные кнопки «Пробная печать».

После ввода необходимой информации, нажать экранную кнопку «Сохранить».

## Параметры

Раздел параметры предназначен для настройки работы ККТ в автоматизированных системах учета а также некоторых дополнительных параметров ККТ.

**Параметры**

Режим ФР  Порт для режима ФР 49152 Пароль ast-01

Онлайн  URL сервера 192.168.0.22 Порт 49200

Печатать наименование товара в одну строку

Использовать только один отдел

Масштаб QR кода 5:1

Запретить свободные продажи

Использовать только зарегистрированные СНО

Максимальная сумма предмета расчета 10000000

Округление по чеку Без округления

Яркость печати

Межстрочное расстояние

Пробная печать <9>

Пробная печать <0>

Сохранить

В верхней части окна производится настройка параметров для работы в автоматизированных системах.

Протокол работы в режиме ФР должен быть включен и настроен для возможности оформления чеков коррекции, операций агентов.

Протокол Online подразумевают работу ККТ с системами автоматизации, в данном режиме запросы с ККТ по коду или штриховому коду отправляются во внешнюю программу (например «VT:Магазин. Кассовый сервер»), поэтому при работе без такого программного обеспечения включать данный режим работы нельзя, ККТ будет ожидать подтверждений операций по сети от специализированного программного обеспечения.

Дополнительно в этом окне можно выбрать масштаб печатаемого QR кода, ограничить печать наименования предмета расчета одной строкой (32 символа для шрифта по умолчанию),

настроить параметры печати, запретить свободные продажи, выставить ограничение пробиваемых сумм, выбрать правило округления.

**Важно!** Кроме того, для того что бы ККТ позволяла оформлять кассовые операции только для зарегистрированных систем налогообложения, в поле «Использовать только зарегистрированные СНО» должен быть установлен флажок.

После ввода необходимой информации, нажать экранную кнопку «Сохранить».



## Пользователи

Настройка параметров учетной записи пользователей и соответствующих им прав производится из веббраузера персонального компьютера, для чего в строке адреса необходимо ввести IP адрес ККТ, пройти процедуру авторизации с правами технического администратора.

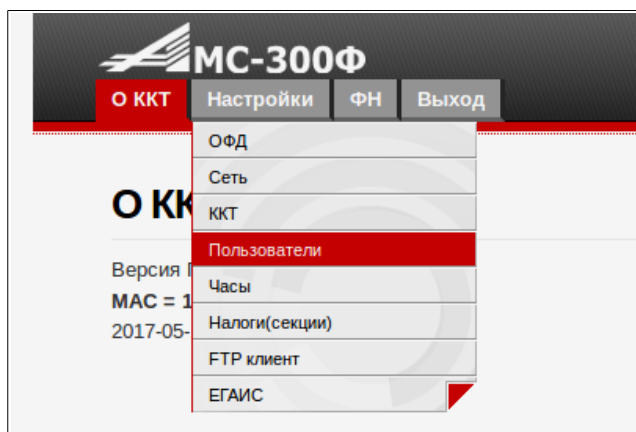
Выбрать пункт меню «Настройки», и в выпадающем списке выбрать пункт «Пользователи».



Появится форма редактирования пользователей. В том случае если в ККТ пользователи еще не настраивались, форма имеет вид:

Редактирование пользователей						
№	Логин	ФИО	Права	ИНН		
1.	admin	Технический администратор	ТЕХНИЧЕСКИЙ АДМИНИСТРАТОР			
						

По умолчанию в ККТ зарегистрирован один пользователь — системный администратор. Набор его прав позволяет использовать ККТ в полном объеме и во всех режимах.

Перед регистрацией ККТ, рекомендуется отредактировать данного пользователя, ввести ФИО, и при необходимости ИНН.

Для этого необходимо нажать на пиктограмму 

Выведется форма редактирования:

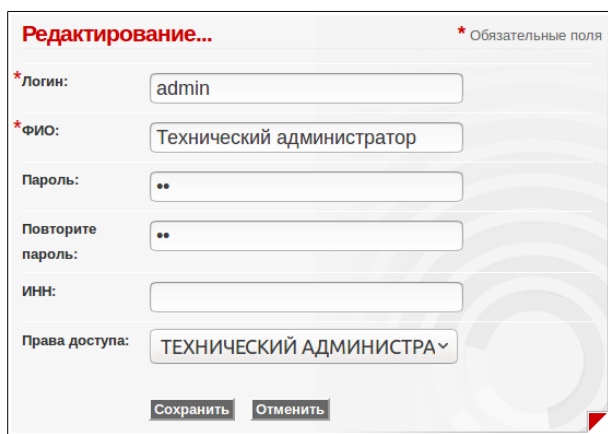

**Редактирование...** \* Обязательные поля

\* Логин:

\* ФИО:

Пароль:

Повторите пароль:

ИНН:

Права доступа:

Необходимо ввести ФИО технического администратора, установить пароль доступа, при необходимости ввести ИНН и нажать экранную кнопку «Сохранить».

В том случае, если необходимо ввести дополнительных пользователей с правами администратора-кассира и кассира, необходимо нажать пиктограмму добавления пользователей 

Выведется форма добавления пользователей:

**Новый пользователь** \* Обязательные поля

\*Логин:

\*ФИО:

Пароль:

Повторите пароль:

ИНН:

Права доступа:

Необходимо заполнить требуемые поля, выбрать в выпадающем списке права доступа и нажать экранную кнопку «Сохранить».

Логин пользователя используется только при доступе через веббраузер, для входа в ККТ используется ФИО и значение пароля.

Для примера, ФИО технического администратора установлено как Иванов М.А. и в ККТ введены дополнительные пользователи администратор-кассир Петров С.А. и кассир Сидорова Е.А. Список пользователей при этом примет вид:

№	Логин	ФИО	Права	ИНН		
1.	cashier1	Петров С.А.	АДМИНИСТРАТОР-КАССИР			
2.	cashier2	Сидорова Е.А.	КАССИР			
3.	admin	Иванов М.А.	ТЕХНИЧЕСКИЙ АДМИНИСТРАТОР			



Следует особо обратить внимание на хранение пароля Технического администратора. В случае его утери потребуете получить доступ к микро SD карте и отредактировать вручную на компьютере файл конфигурации users.cfg из каталога cfg

**Восстановление пароля Технического администратора на микро SD карте.**

Извлечь карту из ККТ, вставить в компьютер при помощи переходника и отредактировать файл users.cfg из каталога cfg, для пользователя с правами (строка «permission»:) TECHNICAL, установив следующие значения в поля login и password:

```
{  
  
    "login":      "admin",  
  
    "name":      "Иванов М.А.",  
  
    "password":  "d7d40ac25977e96fc9a027aa1067ff9b",  
  
    "label":     "",  
  
    "permission": "TECHNICAL",  
  
    "enable":    1  
  
}
```

В этом случае, пароль и логин Технического администратора установятся в значения по умолчанию, логин: «admin», пароль : «12». Поле «enable» должно содержать значение «1», как указано в примере.

Сохранить файл, вернуть микро SD карту в ККТ, включить ККТ. Через веб интерфейс зайти на ККТ по IP, ввести логин и пароль технического администратора, убедиться что вход восстановлен.



Получить доступ к микро SD карте можно также по FTP протоколу, используя логин и пароль технического администратора, или подключить ККТ как внешний диск, для чего соединить ККТ с USB портом компьютера, и при нажатой клавише «СБ» включить питание ККТ, через 2 секунды клавишу «СБ» отпустить, микро SD карта примонтируется к компьютеру как внешний диск.

## Налоговые ставки

Настройка параметров привязки налоговых ставок производится из веббраузера персонального компьютера, для чего в строке адреса необходимо ввести IP адрес ККТ, пройти процедуру авторизации с правами технического администратора.

Выбрать пункт меню «Настройки», и в выпадающем списке выбрать пункт «Налоги (секции)».



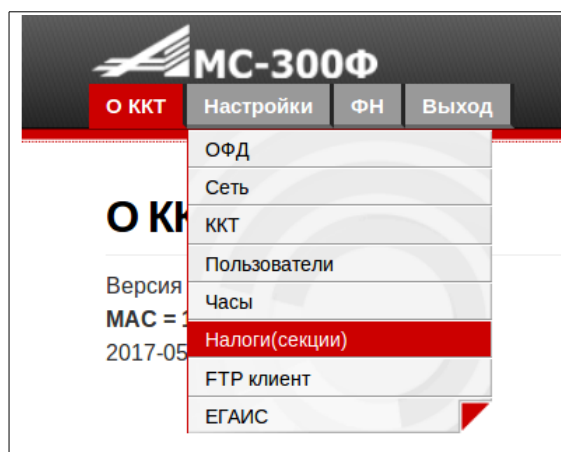

Появится форма для редактирования привязки налоговых ставок к отделу (секции).

№	Используемый налог	Ставка	Наименование(для печати)	
1.	НДС не облагается	0		
2.	Ставка НДС расч. 18%/118%	18		
3.	Ставка НДС 18%	18		
4.	Ставка НДС расч. 10%/110%	10		
5.	Ставка НДС 10%	10		
6.	Ставка НДС 0%	0		
7.	НДС не облагается	0		
8.	НДС не облагается	0		

Слева в таблице указан номер отдела (секции) и привязанная к нему налоговая ставка.

В ККТ АМС-300Ф есть возможность работы по восьми отделам (секциям). К каждому отделу может быть привязана одна из шести возможных ставок налогов:

- НДС по ставке 18%
- НДС чека по ставке 10%
- НДС по ставке 0%
- НДС не облагается
- НДС по расчетной ставке 18/118
- НДС по расчетной ставке 10/110

Для изменения привязки налоговой ставки, необходимо нажать пиктограмму  в строке соответствующего отдела. Появится форма редактирования:

**Редактирование...**

Секция 1

Налог: НДС не облагается ▼

Ставка: 0

Наименование:

В выпадающем списке в строке «Налог:» необходимо выбрать привязываемую ставку по данному отделу, и при желании ввести наименование отдела, оно будет печататься в реквизитах чека.

**Редактирование...**

Секция 1

Налог: Ставка НДС 18% ▼

Ставка: 18

Наименование: Стройматериалы

После редактирования необходимо нажать экранную кнопку «Сохранить». Для приведенных в примере настроек привязки, в чеке для первого отдела будет отображаться следующая информация:



КАССОВЫЙ ЧЕК  
ПРИХОД

13.05.17 11:44  
ЧЕК 0001 СМЕНА 0036  
ООО "Березка"  
ИНН 4029023738  
248003 г.Калуга Ленина 101  
МЕСТО РАСЧЕТОВ  
ТЦ "Куб" павильон 1

Стройматериалы	
1 х	100.00
НДС 18%	15.25
1	100.00

ИТОГ	100.00
ПОЛУЧЕНО	100.00
СДАЧА	0.00

КАССИР  
СУММА НДС 18% 15.25  
НАЛИЧНЫМИ 100.00  
САЙТ ФНС [www.nalog.ru](http://www.nalog.ru)  
РН ККТ 0102030041065236  
СНО ОСН  
ФН 9999078900005296  
ФД 179  
ФП 1844217060

СПАСИБО ЗА ПОКУПКУ!



Наименование отдела  
Ставка НДС

Данную процедуру редактирования при необходимости проделать со всеми необходимыми отделами.

## Приложения

В данном разделе приведены дополнительные материалы.

### Подключение ККТ к техническим средствам ОФД

Ниже на рисунке приведены примеры подключения ККТ к техническим средствам ОФД.



Подключение ККТ к техническим средствам ОФД при работе по интерфейсу Ethernet



Подключение ККТ к техническим средствам ОФД при работе по интерфейсу WiFi

## Подключение технических средств контролирующих налоговых органов

Для доступа технических средств контролирующих налоговых органов и вывода отчетов из ФН может быть использовано подключение приведенное на рисунке.



Подключение ККТ к техническим средствам контроля налоговыми органами

Отчеты из ФН будут доступны контролирующим налоговым органам из веббраузера, при вводе IP адреса ККТ и авторизации под учетной записью технического администратора. Отчеты можно просмотреть в веббраузере, а также распечатать на ККТ.

## Подключение сканеров штрихового кода

К ККТ может быть подключен сканер штрихового кода.

Сканер подключается к ККТ по интерфейсу RS-232C или USB (в режиме HID или CDC). Режим CDC обеспечивает более высокую скорость передачи штрихового кода. Перечень поддерживаемых сканеров в режиме CDC опубликован на сайте производителя ККТ. В режиме HID может быть подключен любой сканер поддерживающий данный режим, однако скорость передачи штрихового кода в ККТ, особенно кодов PDF-417 заметно ниже. Сканер подключаемый по интерфейсу RS-232C должен обеспечивать режим работы с Flow Control (работа по готовности). Для работе в системе ЕГАИС сканер дополнительно должен иметь возможность считывания 2D штриховых кодов PDF-417.

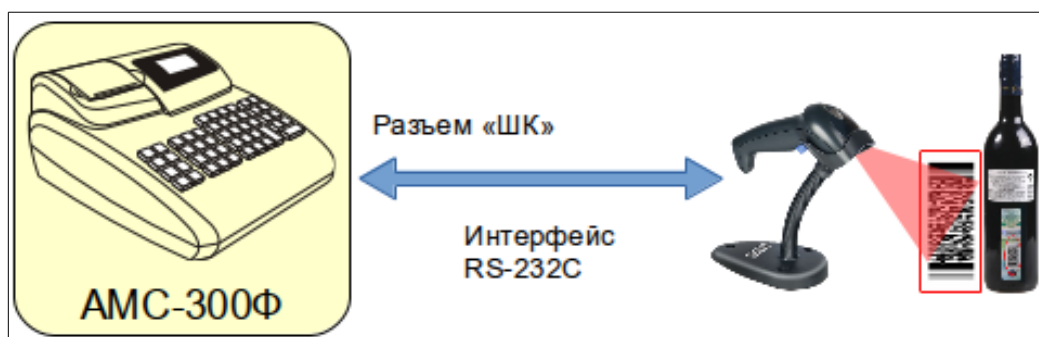

**Важно!** Питание +5В на сканер подается с 9-го вывода разъема «ШК» ККТ. В том случае, если сканер в процессе работы потребляет ток более 300 мА, его необходимо подключить к отдельному блоку питания и обеспечить гальваническую развязку от 9-го вывода разъема ШК ККТ.

В случае подключения сканера через переходник USB Host - RS232C, в сканере не должна быть включена работа по готовности, поскольку сам переходник обеспечивает обмен сигналами готовности с ККТ. Переходник также имеет буфер для временного хранения считанных сканером штриховых кодов во избежание их потери, если считывание штриховых кодов производится быстрее, чем их обработка со стороны ККТ.

## Управляющие символы печати

Управляющие последовательности символов печати начинаются и заканчиваются символом решетки #. Для печати самого символа решетки в строке необходимо ввести два символа решетки подряд, т.е. ##.

Любая управляющая последовательность символов производит перевод строки, т.е. текстовая или графическая информация, после управляющей последовательности, будет печататься в новой строке.

Управляющая последовательность	Описание
<p>#FnXmYk# #FnXm# #FnYk# #Fn#</p>	<p>Выбор шрифта печати. <b>n</b> – номер шрифта, <b>x</b> – коэффициент масштабирования по горизонтали, <b>k</b> – коэффициент масштабирования по вертикали. Номер шрифта: 1 – шрифт 12x20 точек, 2 – 14x22 точки, 3 – 6x8 точек. Коэффициенты масштабирования могут принимать значения от 1 и выше. Разумным верхним пределом являются значения до 4. Если коэффициент масштабирования опущен, то он принимается равным 1. По умолчанию строка печатается шрифтом 12x20 точек с коэффициентами масштабирования равными 1.</p>
#Pfilename#	<p>Печать графического изображения из внутренней памяти ККТ. <b>filename</b> – имя файла, формата BMP (Bitmap Picture), расположенного во внутренней памяти ККТ. Процесс добавления графических файлов во внутреннюю память ККТ описан в руководстве по эксплуатации ККТ.</p>
#LMnTm# #LMn# #LTm# #L#	<p>Печать горизонтальной линии по всей ширине бумаги. <b>n</b> – отступ до и после линии в точках, <b>m</b> – толщина линии в точках. Параметры отступа и толщины линии могут быть опущены. Значения опущенных параметров принимаются равными 1.</p>
#Mn# #M#	<p>Прогон бумаги. <b>n</b> – число точек, на которое должен быть осуществлен прогон бумаги. Если величина прогона опущена, то прогон осуществляется таким образом, чтобы напечатанная информация после отрыва (отреза) бумаги осталась на распечатанном документе.</p>
#QnText#	<p>Печать QR-кода. <b>n</b> – коэффициент масштабирования (количество точек в одном модуле QR-кода). Может принимать значения от 1 до 9. <b>Text</b> – текст, который должен быть закодирован в QR-коде. Максимальная длина текста – 136 байт. При расчете следует учитывать, что символ в кодировке ASCII занимает 1 байт, русский символ (UTF-8) – 2 байта.</p>

Управляющая последовательность	Описание
#BnDdata#	Печать линии с указанной битовой маской. n – число повторов линий. data – строка, содержащая закодированный в Base64 массив байтов с битовой маской.
#H#	Печать заголовка документа (клише), в соответствии с настройками ККТ.

## Коды ошибок



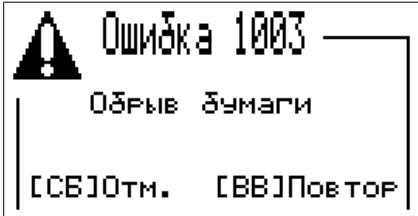
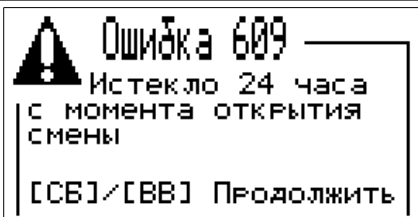

Ниже приведены коды ошибок которые могут возникнуть в процессе эксплуатации.

### Некритические ошибки

Данная группа ошибок может быть устранена с устранением причины их вызвавшей. При возникновении данной группы ошибок, на дисплей выводится пояснение сопровождаемое звуковым сигналом.

Сообщение на индикаторе	Описание и метод устранения
	Отсутствует бумага. Необходимо заправить чековую ленту нажать «ВВ».
	Превышена продолжительность смены в 24 часа. Для выполнения кассовых операций необходимо закрыть смену.



 <p><b>Ошибка 501</b> Недостаточно наличных [СВ]/[ВВ] Продолжить</p>	Недостаточно наличных для выполнения данной операции
 <p><b>Ошибка 627</b> Неверное значение в вводимой дате/времени [СВ]/[ВВ] Продолжить</p>	Исправить неверные данные
 <p><b>Ошибка 621</b> Сумма безналичных видов оплаты больше рассчитанного итога [СВ]/[ВВ] Продолжить</p>	Привести суммы безналичных платежей к соответствию итоговой сумме
 <p><b>Ошибка 1008</b> Необходимо ввести акцизную марку [СВ]/[ВВ] Продолжить</p>	Необходимо считать сканером акцизную марку для предмета расчета

## Критические ошибки

При возникновении данной группы ошибок эксплуатация ККТ недопустима, необходимо их устранение.

 <p><b>Ошибка 234</b> Нет ответа от ФН [СВ]/[ВВ] Продолжить</p>	Нет связи с ФН. ФН отсутствует или возникла неисправность.
--	---

Кроме того, к данной группе относится ряд критических ошибок фискального накопителя.

## Ошибки фискального накопителя

При возникновении ошибок связанных с работой фискального накопителя выдается звуковой сигнал, на индикатор ККТ выводится одно из сообщений с ошибкой ФН, например:

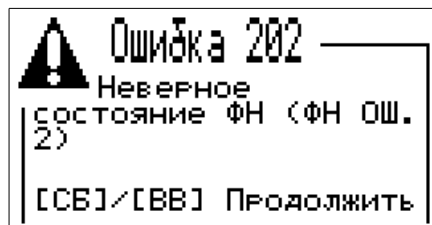

Ниже в таблице приведено соответствие кодов ошибки причине их появления.

Код	Описание	Комментарий
02	Неверное состояние ФН	Данная команда требует другого состояния ФН
03	Ошибка ФН	
04	Ошибка КС	
05	Закончен срок эксплуатации ФН	Требуется замена ФН
06	Архив ФН переполнен	Требуется замена ФН
07	Неверные дата и/или время	Дата и время операции не соответствуют логике работы ФН
08	Нет запрошенных данных	Запрошенные данные отсутствуют в Архиве ФН
09	Некорректное значение параметров команды	Параметры команды имеют правильный формат, но их значение не верно
10	Превышение размеров	Размер передаваемых данных данных превысил допустимый
11	Нет транспортного соединения	Транспортное соединение (ТС) отсутствует. Необходимо установить ТС с ОФД и передать в ФН команду «Транспортное соединение с ОФД»
12	Исчерпан ресурс КС (криптографического сопроцессора)	Требуется закрытие фискального режима
14	Исчерпан ресурс хранения	Ресурс для хранения документов для ОФД исчерпан
15	Исчерпан ресурс ожидания	Время нахождения в очереди самого старого

		сообщения на выдачу более 30 календарных дней. Только для касс в режиме передачи данных.
16	Продолжительность смены более 24 часов	Необходимо закрыть смену на ККТ
17	Неверная разница во времени между 2 операциями	Разница более чем на 5 минут отличается от разницы определенному по внутреннему таймеру ФН.

## Замена ФН

Для замены фискального накопителя необходимо отключить питание ККТ.

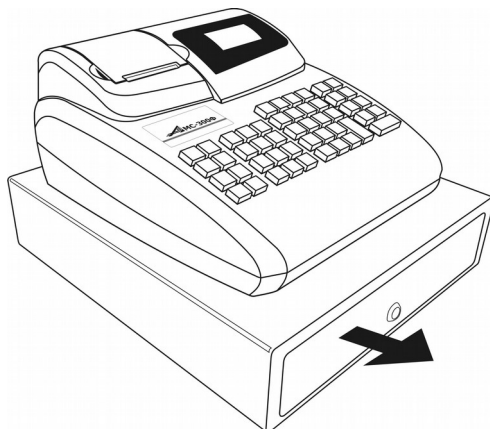

Извлечь из ККТ денежный ящик, для чего открыть замок ключом по часовой стрелке до открытия денежного ящика. Потянуть ящик до упора, после чего приподнять его край вверх и извлечь из ККТ.

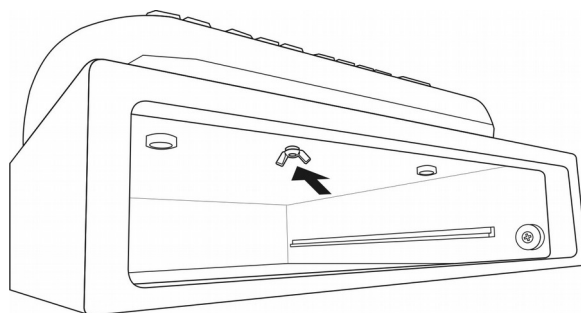

Открутить крепление ККТ от денежного ящика.

Сдвинуть ККТ относительно ящика как показано на рисунке.

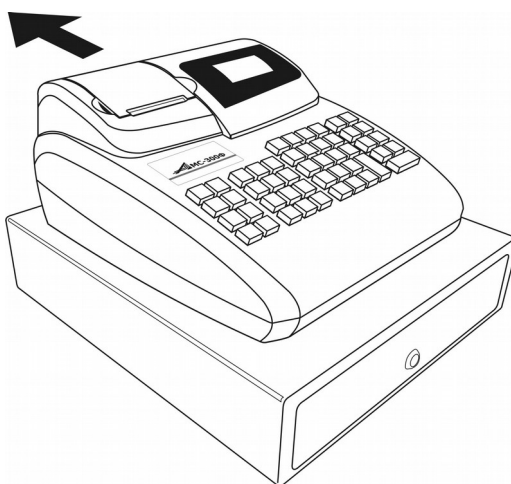

Открутить винты крепления крышки ККТ.

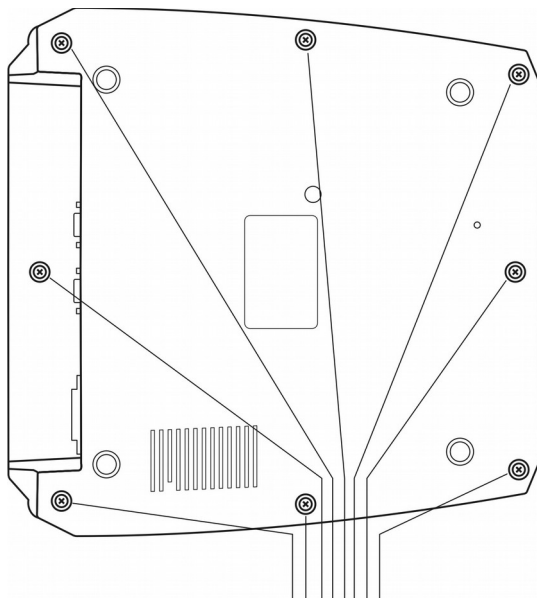

Винты крепления крышки ККТ.

Приподнять верхнюю крышку ККТ и получить доступ к месту установки ФН.

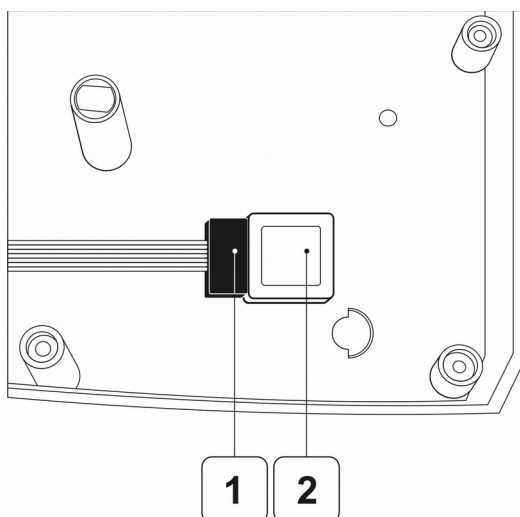

Потянуть вверх разъем 1 от ФН (2) удерживая разъем за его края. Не допускается для разъединения разъема и ФН тянуть за кабель, это может привести к нарушению соединения кабеля с разъемом.

Отсоединить ФН от корпуса на котором он удерживается скотчем. Установить на скотч новый фискальный накопитель и подсоединить кабель с разъемом, обратив внимание на симметричность разъема относительно ключа.

Собрать ККТ в обратном порядке.

## Установка модуля WiFi

В том случае, если в процессе эксплуатации необходимо установить или удалить с платы управления модуль WiFi, необходимо отключить питание ККТ.

Разобрать ККТ, как указано в данном руководстве в разделе «Замена ФН».

Установить или снять модуль WiFi в соответствующий разъем ориентируя модуль как указано на рисунке

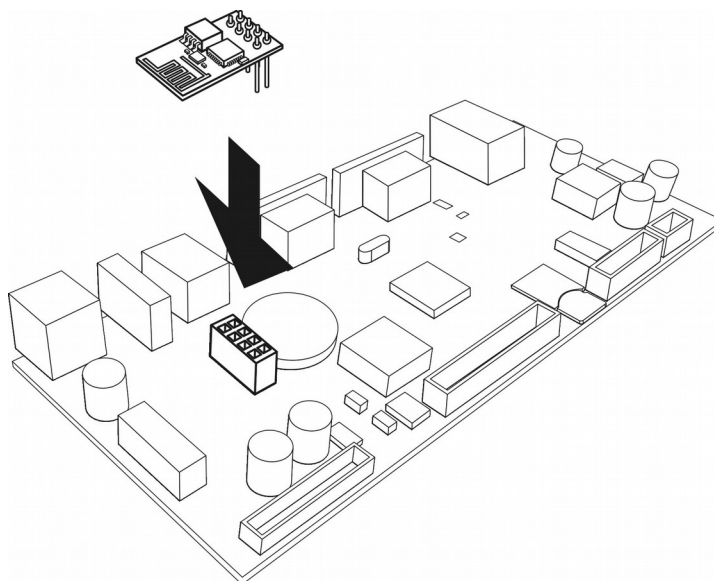

Собрать ККТ в обратном порядке.

## Замена платы блока управления

Для замены блока управления необходимо выключить питание ККТ и разобрать ККТ, как указано в данном руководстве в разделе «Замена ФН».

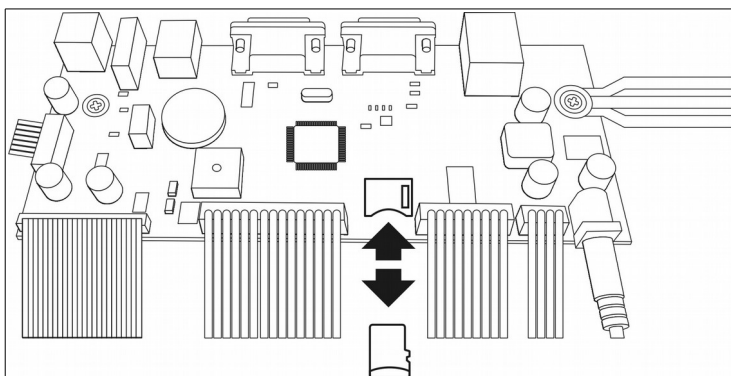

Извлечь микро SD карту из картоприемника как указано на рисунке.

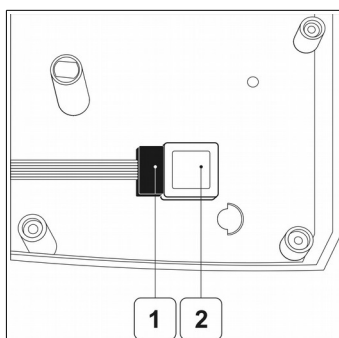

Отсоединить шлейф (1) с разъемом от ФН (2).

Аккуратно отсоединить шлейфы с разъемами 1...5 от платы блока управления.

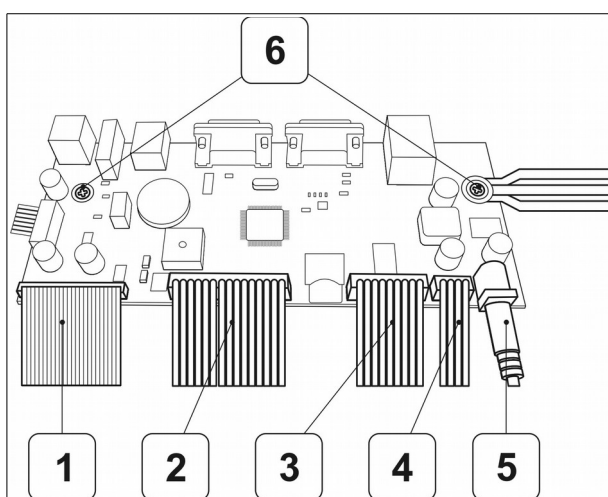

Открутить винты 6 удерживающие плату блок управления на нижней крышке.

Заменить блок управления. Собрать ККТ в обратном порядке.



## Протокол обмена с весами

К ККТ возможно подключение весов к разъему «RS».

Весы должны иметь интерфейс RS-232C со следующими характеристиками:

- восемь информационных бит;
- 1 бит контроля четности;
- 1 стартовый и 1 стоповый биты;
- скорость передачи 4800 Бод.

Весы являются ведомым устройством, выполняющим команды ККТ.

Поддерживаются два протокола, выбор протокола производится автоматически.

### Протокол 1.

Перед каждой командой ККТ передает 3-и нулевых байта.

Содержание команды	Код команды	Принимаемая информация от весов
передача цены	02H	(Ц1)(Ц2)(Ц3)(Ц4)(Ц5)(Ц6)
запрос информации	03H	(M1)...(M6)(Ц1)...(Ц6)(С1)...(С6)

M1...M6 - значение массы в граммах (M1 - единицы грамм).

Ц1...Ц6 - значение цены.

С1...С6 - значение стоимости.

Коды цифр: 0 - 00H.....9 — 09H.

Время ответа весов не более 200мс.

При отрицательном и не успокоенном весе информация с весов не передается.

### Протокол 2.

Команда всегда состоит из одного байта.

Передаваемая весами информация всегда состоит из 2-х байт, причем, сначала передается младший байт (D7-D0), а затем старший (D15-D8).

Содержание команды	Код команды	Принимаемая информация от весов
Запрос массы, выводимой на индикацию	45H	D15 - знак массы: 0 - "+", 1 - "-"; D14 - D0 - масса в граммах с дискретностью, соответствующей типу весов, в прямом коде в двоичной системе счисления